

# GEBERIT **ONE**



DESIGN  
MEETS  
FUNCTION



# GEBERIT ONE

Vannas istabas sērija Geberit ONE apvieno zināšanas un pieredzi, kas gūta sanitārajās tehnoloģijās ar dizainu, un tā piedāvā jaunu un visaptverošu risinājumu visai vannas istabai. Vienā sistēmā viedi apvienotie Geberit ONE produkti pārsteidz ar daudzām priekšrocībām, gan viegli saskatāmām, gan slēptām. Tas nozīmē, lielāku tīrību, vairāk telpas un lielāku elastību vannas istabas iekārtojumā.



DIZAINS



TĪRĪBA



LIETOŠANAS  
ĒRTUMS



KOMFORTS



PIEEJAMĪBA



# KAD SAPLŪST DIZAINS UN FUNKCIJA

Geberit ONE vannas istabas izveidei piedāvā plašu klāstu dažādu iespēju, kas pārsteidz gan estētiski, gan funkcionāli. Dažāda dizaina izlietnes, vannas istabas mēbeles un spoguļa skapji ir ideāli saskaņoti un kombinējami atbilstoši lietotāju individuālajām prasībām.



KAD SAPLŪST DIZAINS UN FUNKCIJA

# IZLIETŅU KLĀSTS AR INOVATĪVU NOTECES SISTĒMU



**Geberit ONE izlietnes ar horizontālu izplūdes atveri apvieno augstākās dizaina prasības un unikālu funkcionalitāti.**

Horizontālā izplūdes atvere ir pielāgota izlietnes konstrukcijai un ir novietota izlietnes aizmugurē. Pateicoties inovatīvajai tehnoloģijai, izlietnes skapju atvilktnes ir kļuvušas ietilpīgākas. Tā kā izplūdes atvere atrodas izlietnes aizmugurējā daļā, tā nav tiešā ūdens strūkļas ceļā. Tas novērš ūdens šļakatu veidošanos, tā ievērojami samazinot ūdens un kaļķakmens atstātās pēdas uz izlietnes virsmas un tās tīrīšanai nepieciešamo laiku. Magnētiskais stiprinājums notur atveri nosedzošo elementu tieši tam paredzētajā vietā. Nosedzošais elements ir viegli noņemams, lai iztīrītu ķemmveida ieliktni. Izlietne ar slēptu pārplūdes atveri ļauj izlietni piepildīt bez pārplūšanas riska.

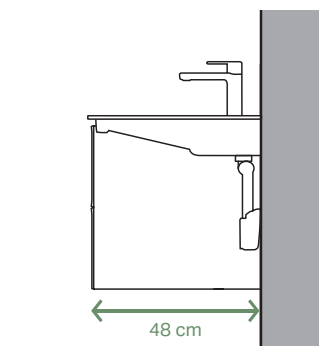

**1** Skaidras līnijas: uz virsmas novietojama izlietne ar integrētu plauktu. **2** Eleganta integrācija: izlietne ar lieliem plauktiem abās tās pusēs. **3** Apaļa uz virsmas novietojama izlietne ar noplūdes atveri sienā. **4** Vieta diviem: izlietne ar asimetrisku sānu plauktu. **5** Vienlaicīga izlietnes lietošana diviem: standarta dubultā izlietne ar maisītājiem, kas ir piestiprināti pie virsmas.



1

**Geberit ONE izlietnes ar klasisku izplūdes atveri izmēģinātos un pārbaudītos produktus paceļ jaunā līmenī.**

Geberit ONE izlietnēm ar vertikālu izplūdes atveri ir pieejamas trīs versijas: standarta izlietnes dažādos platumos, uz virsmas novietojamas stūrains vai ovālas izlietnes. Izplūdes atverei ir elegants keramisks nosedzošais elements ar integrētu ķemmveida ieliktni. Visi modeļi ir aprīkoti ar kompaktu ūdens aizvadišanas risinājumu, tādēļ skapī vairs nav nepieciešams izdarīt ierasto iegriezumu. Pateicoties tam, augšējā izlietnes skapja atvilktnē ir vairāk vietas.

KAD SAPLŪST DIZAINS UN FUNKCIJA

## IZLIETŅU KLĀSTS AR KLASISKO NOTECI

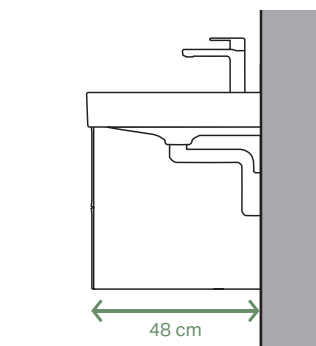

2



3



4



5

**1** Izlietne ar īpaši šauru apmali un plašām plaukta virsmām. **2** Liela standarta izlietne ar viegli noapaļotu iekšējo baseinu un atbilstošu skapi. **3** Plaukts standarta izlietnes aizmugurē piedāvā daudz vietas kosmētikas glabāšanai. **4** Stūrains uz virsmas novietojama izlietne. **5** Iepaļņa uz virsmas novietojama izlietne.

# ONE VANNAS ISTABAS SĒRIJA, DIVI RISINĀJUMI NOTECĒM, PLAŠS DIZAINA VARIANTU KLĀSTS

## HORIZONTĀLA NOTECE

Standarta dziļums, 48 cm

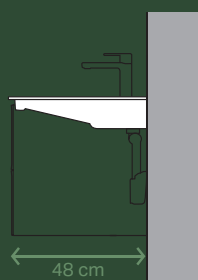

Klasiska izlietne  
**Platums** 50 cm, 60 cm, 75 cm, 90 cm, 105 cm, 120 cm.  
Pieejams ar maisītājam paredzētu atveri vai bez tās.  
Komplektācijā iekļauts sifons.



Izlietne  
**Platums** 60 cm, 75 cm, 90 cm, 105 cm, 120 cm.  
Pieejams ar maisītājam paredzētu atveri vai bez tās.  
Komplektācijā iekļauts sifons.

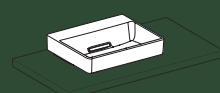

Uz virsmas balstāma izlietne.  
**Platums** 50 cm x **Dziļums** 40 cm.  
Pieejams ar maisītājam paredzētu atveri vai bez tās.  
Komplektācijā iekļauts sifons.



Uz virsmas balstāma izlietne  
**Platums** 50 cm x **Dziļums** 42 cm.  
Pieejams ar maisītājam paredzētu atveri vai bez tās.  
Komplektācijā iekļauts sifons.

## VERTIKĀLA NOTECE

Standarta dziļums, 48 cm



Klasiska izlietne  
**Platums** 50 cm, 60 cm, 75 cm, 90 cm, 105 cm, 120 cm.  
Pieejams ar maisītājam paredzētu atveri vai bez tās.  
Sifons ir jāpasūta atsevišķi.



Izlietne ar plānu malu  
**Platums** 60 cm, 75 cm, 90 cm, 105 cm, 120 cm.  
Pieejams ar maisītājam paredzētu atveri vai bez tās.  
Sifons ir jāpasūta atsevišķi.

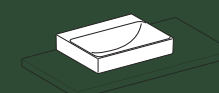

Uz virsmas balstāma izlietne  
**Platums** 50 cm x **Dziļums** 40 cm.  
Pieejams ar maisītājam paredzētu atveri vai bez tās.  
Sifons ir jāpasūta atsevišķi.

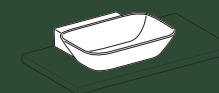

Uz virsmas balstāma izlietne  
**Platums** 50 cm x **Dziļums** 42 cm.  
Pieejams ar maisītājam paredzētu atveri vai bez tās.  
Sifons jāpasūta atsevišķi.

Geberit ONE izlietnes piedāvā dažādas formas izlietnes ar divām dažādām izplūdēm. Izvēlieties piemērotāko no klasiskām izlietnēm, izlietnēm ar plānu malu un dažādām uz virsmas balstām izlietnēm.



KAD SAPLŪST DIZAINS UN FUNKCIJA

# INOVATĪVAS DETAĻAS KAS IEDVESMO

→

Horizontālajai notecei ir vāciņš ar ķemmeveida ieliktni, kas ir viegli izņemams un iztīrāms. Vāciņu tam paredzētajā vietā notur magnēts. Standarta komplektācijā vāciņa krāsa ir balta.



Geberit ONE vannas istabas sēriju raksturo dažādas izsmalcinātas detaļas, kas ir noderīgas ikdienā. Visas keramiskās ierīces ir aprīkotas ar izturīgu un īpašu, poras nesaturošu glazūru KeraTect®, kas ir īpaši viegli tīrāma. Tas viss kopā nodrošina vieglāku tīrīšanu, vairāk vietas un skaidru organizāciju.



←

Vertikālā izplūdes atvere ir aprīkota ar keramisku nosedzošo elementu un ķemmeveida ieliktni.

**1** Īpaši gludā KeraTect® glazūra novērš netīrumu un kaļķakmens pielipšanu virsmai, atvieglojot tīrīšanu. **2** Geberit ONE izlietnes skapji piedāvā vairāk vietas mantu glabāšanai, jo tajos nav izgriezuma sifonam.



KAD SAPLŪST DIZAINS UN FUNKCIJA

# PLAŠS DIZAINA KLĀSTS UNIKĀLIEM VANNAS ISTABAS IEKĀRTOJUMIEM

## PIELĀGOTI RISINĀJUMI KATRAI VANNAS ISTABAI

Iekārtojiet vannas istabu, kas lieliski atbilst lietotāja prasībām, sākot ar izlietnēm, izlietnes skapjiem un beidzot ar zemajiem skapjiem un virsmām. Iepļānojiet pietiekami daudz vietas mantu glabāšanai. Maksimāli izmantojiet vannas istabas platību un veidojiet patīkamu iekārtojumu. Ideāli saskaņotas sastāvdaļas ir iespējams kombinēt dažādos veidos, veidojot funkcionālu un estētisku iekārtojumu.



### ↑ SKAPIS AR VIENU ATVILKTNĪ

Izlietnes skapja ar vienu atvilktni kombinēšana ar zemu skapi, virsmu un uz virsmas balstāmu izlietni.



↑  
IZLIETNES SKAPIS  
ar divām atvilktnēm.



↑  
IZLIETNES SKAPIS  
ar izlietni ar šauru apmali.



↑  
IZLIETNES SKAPIS  
uz virsmas balstāmai izlietnei.



↑  
VIRSMSA AR IZLIETNES SKAPI  
asimetrisks izlietnes un skapja novietojums.

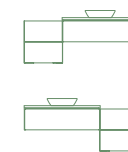

↑  
SKAPIS AR SĀNU ELEMENTU  
Izlietnes skapja ar atvilktni un sānu elementa kombinācija nodrošina vieglu izskatu un daudz vietas mantu glabāšanai. Pēc izvēles ir pieejami stikla vai akmens pārklājumi.

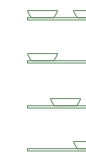

↑  
VIRSMSA  
uz virsmas balstāmām izlietnēm ar praktisku dvieļu turētāju.



KAD SAPLŪST DIZAINS UN FUNKCIJA

# KVALITĀTE IZPAUŽAS NIANŠĒS

## MŪSDIENĪGS UN ĻOTI FUNKCIONĀLS DIZAINS

Paplašinātais Geberit ONE vannas istabas mēbeļu klāsts piedāvā dažādas dizaina iespējas. Vieds atvilktnu mehānisms, kas nodrošina to atvēršanu piespiežot, kā arī klusu atvilktnu aizvēršanu un atvēršanu, vienlaikus atvieglojot arī pieregulēšanu. Uz virsmas balstāmās izlietnes var novietot gan virsmas vidū, gan asimetriski. Visi materiāli un virsmas ir mitrumizturīgas. Visam mēbeļu klāstam ir pieejamas sešas pārklātas virsmas un divas koka virsmas. Ir pieejamas arī augstas kvalitātes nosedzošie elementi no akmens vai stikla.

## GEBERIT ONE VANNAS ISTABAS MĒBELES: KRĀSAS UN VIRSMAS

### KORPUSS/ PRIEKŠDAĻA

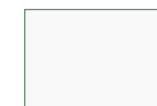

balta, izteikti spīdīgs pārklājums

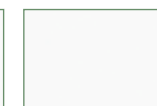

balta, matēts pārklājums



smilšpelēka, izteikti spīdīgs pārklājums



pelēcīga smilškrāsa, matēts pārklājums



lava, matēts pārklājums



melna, matēta



ozols, koksnes tekstūras melamīns

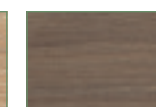

hikorija, koksnes tekstūras melamīns

### VIRSMAS KRĀSAS

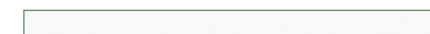

balta, izteikti spīdīgs pārklājums

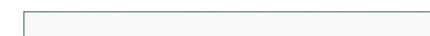

balta, matēts pārklājums



smilšpelēka, izteikti spīdīgs pārklājums



pelēcīga smilškrāsa, matēts pārklājums



lava, matēts pārklājums



ozols, koksnes tekstūras melamīns

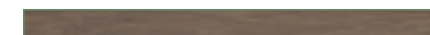

hikorija, koksnes tekstūras melamīns

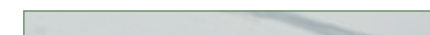

marmora imitācijas akmens materiāls, balta



marmora imitācijas akmens materiāls, melna



KAD SAPLŪST DIZAINS UN FUNKCIJA

# PERFEKCIJA LĪDZ SĪKĀKAJAI DETAĻAI



1



Mitrumizturīgs materiāls



Durvis un atvilktnes ar klusas aizvēršanās mehānismu



Daudz vietas mantu glabāšanai



2



3

**1** Geberit vannas istabas mēbeļu lieliskā kvalitāte piešķir vannas istabai ekskluzivitāti. Modernais augstais skapis nodrošina vēl lielāku dizaina daudzveidību, kā arī praktisku vietu mantu glabāšanai. **2** Pateicoties kompaktai izplūdes sistēmai, augšējā atvilktnē nav nepieciešams izgriezums. Tas nozīmē vairāk vietas mantu glabāšanai. **3** Augstas kvalitātes atvilktnu sistēma nodrošina vienmērīgu, klusu darbību. LED gaismas joslas ir pieejamas kā papildu aprīkojums.



KAD SAPLŪST DIZAINS UN FUNKCIJA

# JŪSU VANNAS ISTABA, JŪSU DIZAINS, JŪSU KRĀSAS

Geberit ONE vannas istabas mēbeles piedāvā plašu krāsu, virsmu un materiālu klāstu. Tas nozīmē, ka ikviens var atrast savam personiskajam stilam piemērotāko vannas istabas aprīkojumu.

## STANDARTA DZIĻUMS, 48 CM

Izlietnes skapji

Platums 60 cm, 75 cm, 90 cm, 105 cm, 120 cm, 135 cm.

Augstie skapji, zemie skapji, sānu elementi.



balta, izteikti spīdīgs pārklājums

balta, matēts pārklājums

smilšpelēka, izteikti spīdīgs pārklājums

pelēcīga smilškrāsa, matēts pārklājums

lava, matēts pārklājums

melna, matēta

ozols, koka tekstūras melamīns

hikorija, koka tekstūras melamīns

Virsmas

Platums 60 cm, 75 cm, 90 cm, 105 cm, 120 cm, 135 cm.

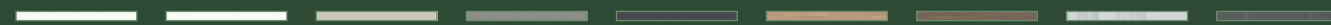

balta, izteikti spīdīgs pārklājums

balta, matēts pārklājums

smilšpelēka, izteikti spīdīgs pārklājums

pelēcīga smilškrāsa, matēts pārklājums

lava, matt coated

ozols, koka tekstūras melamīns

hikorija, koka tekstūras melamīns

marmora imitācijas akmens materiāls, balts\*

marmora imitācijas akmens materiāls, melns\*

\* Akmens materiāli pieejami tikai 120 cm garumā



## KĀRTĪBA UN ORGANIZĒTĪBA

Modulārās organizācijas sistēmas atvilktnē ievieš skaidrību. Jaunas LED gaismas joslas nodrošina ideālu atvilktnes izgaismojumu.

## KOMPLEKTS AR AKMENS APDARI

Virsmas ir izgatavotas no melna vai balta, masīva marmora imitācijas akmens materiāla, un piešķir vannas istabai ekskluzīvu izskatu. Pieejams arī balta stikla un lavas krāsā.



## OPTIMĀLI SAVIENOJUMI

Papildu strāvas kontaktligzda atvilktnē nodrošina strāvu skuveklījiem, matu žāvētājiem un citām elektriskām ierīcēm.



Izklīdēta orientācijas gaisma vannas istabas apmeklējumiem naktī.



Bezpakāpju regulējams spilgtums



Neapžilbinoša gaisma

KAD SAPLŪST DIZAINS UN FUNKCIJA

# GAISMAS STARI AR PIEVIENOTO VĒRTĪBU

**Geberit ONE spoguļa skapji ar ComfortLight funkciju gādā par ideālu apgaismojumu ikdienas darbībām vannas istabā: spilgts, skaidrs un uzmundrinošs apgaismojums lielīkam dienas sākumam, maigs un nomierinošs apgaismojums pirms došanās gulēt, un nomierinošs orientācijas apgaismojums naktī. Vienkārša lietošana sniedz iespēju viegli atrast ideālu apgaismojumu "iekšējā pulkstenim".**

Integrētā apgaismojuma koncepcija ir viena no Geberit ONE spoguļa skapju iezīmēm. Četri lieliski saskaņoti gaismas avoti nodrošina kvalitatīvu spoguļattēlu bez traucējošām ēnām. Dabiska gaisma — no skaidras, uzmundrinošas gaismas līdz pat spilgtai pusdienlaika saulei, kas noslēdzas ar nomierinošu saulrietu vai atmosfēriska sveču gaisma — apliecina Geberit komandas veikumu apgaismojuma izstrādē. Apgaismojuma spilgtums ir regulējams bez pakāpēm un vadības sistēma ir intuitīva. Gaiša gaisma automātiski ir vēsāka, bet tumšāka gaisma ir siltāka. Apgaismojuma spilgtums un noskaņa pielāgojas vannas istabas lietotāja un viņu "iekšējā pulksteņa" vajadzībām. Apgaismojuma koncepcija ir tipisks piemērs Geberit moto "Dizains sastop funkciju".

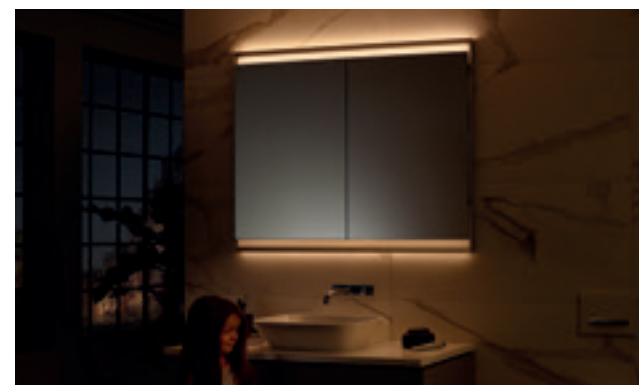

↑  
ORIENTĀCIJAS APGAISMOJUMS

Liegs apgaismojums, kas naktī palīdz atrast ceļu uz vannas istabu, un pēc tam atgriezties gultā.



↑  
SVEČŪ GAISMA

Diskrēts, silts apgaismojums relaksācijai.



↑  
STANDARTA GAISMA

Neapžilbinošs apgaismojums ikdienas darbībām vannas istabā.



↑  
SKAISTUMKOPŠANAS APGAISMOJUMS

Gaišs, skaidrs apgaismojums intensīvai skaistumkopšanai.





Geberit ONE spoguļa skapjiem ir pieejami dažādi modeļi, kas nodrošina vannas istabas iekārtošanu atbilstoši lietotāju vajadzībām un gaumēm. Montāža pie sienas, mantu glabāšanas vieta ir pārvietota uz sienu. Tas nozīmē pārvietošanās brīvību un skaidru, sakārtotu izskatu. Arī modeļiem, kuri pie sienas ir piestiprināmi klasiskajā veidā, ir kompakts dizains, un tos var uzstādīt jebkurā vannas istabā bez jebkādas īpašas sagatavošanās.

Modeļiem ir pieejamas divas versijas. Visa kosmētika skapī ir novietota aiz spoguļa durvīm. Saīsinātajām durvīm apakšā ir atvērta, izgaismota niša, kas nozīmē to, ka bieži lietotie priekšmeti paliek viegli sasniedzami pat tad, kad spoguļa durvis ir aizvērtas.

KAD SAPLŪST DIZAINS UN FUNKCIJA

## VISS PA ROKAI SPOGUĻSKAPIS



PIEEJAMS BEZ MAKSAS



Gaismas iestatījumus var regulēt, izmantojot viedtālruni ar Geberit Home lietotni. Iestatījumus ir iespējams piesaistīt arī laikam, piemēram, dienai un naktij ir iespējams ieprogramēt dažādus apgaismojuma režīmus. Izmantojot DALI saskarni, ārējos gaismas avotus var savienot tīklā un pieslēgt viedās mājas sistēmām.



1 Saīsinātajām spoguļu durvīm ir atvērta niša, kur novietot bieži lietotus priekšmetus. 2 Spoguļu durvīm bez rokturiem ir piemīt vizuāls vieglums. 3 Skapja augšējā daļā ir atrodama integrēta, viegli aizsniiedzama elektroīkla kontaktlīdzda bārdas dzenamajam aparātam vai matu žāvētājam. 4 Skapis ir gandrīz pilnā apmērā ir paslēpts aiz priekšējās sienas. 5 Stikla plauktu augstums ir regulējams bez pakāpēm.

### VIRSMĀ IEBŪVĒJAMI GEBERIT ONE SPOGUĻA SKAPJI

Pateicoties īpašam Geberit ONE spoguļskapja montāžas elementam, montāža pie sienas ir paveicama ātri un viegli.

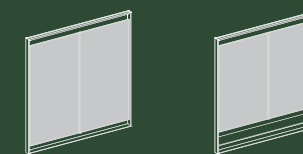

Balts un anodēts alumīnijs  
**Platums** 60 cm, 75 cm, 90 cm, 105 cm, 120 cm  
**Augstums** 90 cm  
**Dzīlums** 15 cm

### PIE VIRSMAS PIESTIPRINĀMI GEBERIT ONE SPOGUĻA SKAPJI

Pie sienas parastajā veidā piestiprināmie šaurie spoguļa skapji iederas jebkurā vannas istabā.

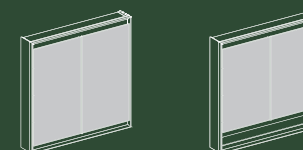

Balts un anodēts alumīnijs  
**Platums** 60 cm, 75 cm, 90 cm, 105 cm, 120 cm  
**Augstums** 90 cm  
**Dzīlums** 15 cm



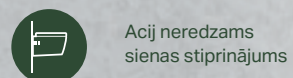

Acij neredzams sienas stiprinājums



Tualetes poda sēdriņķis un vāks ar klusas aizvēršanas mehānismu



Skalošana ar 4,5 litriem ūdens



Vairāk vietas



TurboFlush noskalošanas tehnoloģija

**JAUNUMS:  
BALTA MATĒTA  
KERAMIKA**



SKALOŠANAS  
TAUSTĪNU PANELIS

Geberit skalošanas taustiņu panelis Sigma50.



KAD SAPLŪST DIZAINS UN FUNKCIJA

# IDEĀLAS PROPORCIJAS VIEDAS DETALĀS



Pie sienas piestiprināmais Geberit ONE klozetpods un pieskaņots bidē veido elegantu un ideāli līdzsvarotu dizainu. Atverot klozetpoda vāku paveras asimetriska iekšējā daļa bez iekšējās apmales. TurboFlush skalošanas tehnoloģija: klozetpoda keramiskās daļas asimetriskā ģeometrija un ūdens ieplūde sānos nodrošina unikālu skalošanas efektivitāti. Šī tehnoloģija ir daudz efektīvāka par parasto skalošanas tehnoloģiju, turklāt tā ir arī daudz klusāka. Tīrīšanas laikā klozetpoda sēdriņķis un vāks ir viegli noņemami ar vienu rokas kustību. Pateicoties modernajai montāžas tehnoloģijai, klozetpoda augstumu var viegli regulēt, neatverot priekšsienu — pat vairākus gadus pēc montāžas.

## TĪRĪBA UN INTEGRĒTA PIELĀGOŠANAS IESPĒJA



↑  
Viegli tīrīšanai var noņemt arī tikai klozetpoda vāku.



↑  
Klozetpoda sēdriņķi un vāku var noņemt, vispirms tos novietojot vertikāli, un tad paceļot uz augšu.





#### GEBERIT ONE IZLIETNE AR HORIZONTĀLU NOTECI

Platums	Augstums	Dziļums	Krāsa / virsma	Atvere maisītājam	Pārplūdes atvere	Preces kods	Cena bez PVN
50 cm	14.2 cm	41 cm	balta, KeraTect	bez	bez	505.018.00.1	549.90
50 cm	14.2 cm	41 cm	balta, KeraTect	centrā	bez	505.019.00.1	549.90
60 cm	14.2 cm	48 cm	balta, KeraTect	bez	bez	505.033.00.1	605.88
60 cm	14.2 cm	48 cm	balta, KeraTect	centrā	bez	505.034.00.1	605.88
75 cm	14.2 cm	48 cm	balta, KeraTect	bez	bez	505.035.00.1	803.45
75 cm	14.2 cm	48 cm	balta, KeraTect	centrā	bez	505.036.00.1	803.45
90 cm	14.2 cm	48 cm	balta, KeraTect	bez	bez	505.037.00.1	968.09
90 cm	14.2 cm	48 cm	balta, KeraTect	centrā	bez	505.038.00.1	968.09
105 cm	14.2 cm	48 cm	balta, KeraTect	bez	bez	505.045.00.1	1,076.75
105 cm	14.2 cm	48 cm	balta, KeraTect	centrā	bez	505.046.00.1	1,076.75
120 cm	14.2 cm	48 cm	balta, KeraTect	bez	bez	505.047.00.1	1,294.07
120 cm	14.2 cm	48 cm	balta, KeraTect	centrā	bez	505.048.00.1	1,294.07
120 cm	14.2 cm	48 cm	balta, KeraTect	pa labi un pa kreisi	bez	505.049.00.1	1,294.07



#### GEBERIT ONE IZLIETNE AR HORIZONTĀLU NOTECI, NOVĪETOŠANAS VIETA PA LABI

Platums	Augstums	Dziļums	Krāsa / virsma	Atvere maisītājam	Pārplūdes atvere	Preces kods	Cena bez PVN
90 cm	14.2 cm	48 cm	balta, KeraTect	pa kreisi	bez	505.039.00.1	1,020.77
90 cm	14.2 cm	48 cm	balta, KeraTect	bez	bez	505.042.00.1	1,020.77



#### GEBERIT ONE IZLIETNE AR HORIZONTĀLU NOTECI, NOVĪETOŠANAS VIETA PA KREISI

Platums	Augstums	Dziļums	Krāsa / virsma	Atvere maisītājam	Pārplūdes atvere	Preces kods	Cena bez PVN
90 cm	14.2 cm	48 cm	balta, KeraTect	pa labi	bez	505.043.00.1	1,020.77
90 cm	14.2 cm	48 cm	balta, KeraTect	bez	bez	505.044.00.1	1,020.77

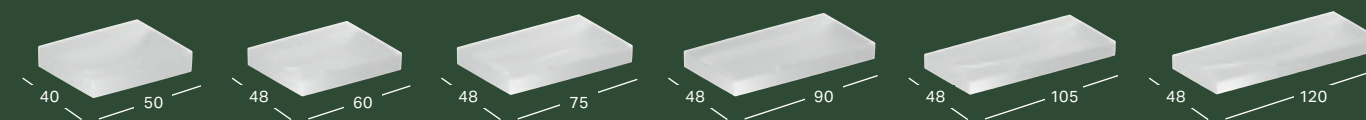

#### GEBERIT ONE IZLIETNE AR VERTIKĀLU NOTECI

Platums	Augstums	Dziļums	Krāsa / virsma	Atvere maisītājam	Pārplūdes atvere	Preces kods	Cena bez PVN
50 cm	14 cm	40 cm	balta, KeraTect	bez	bez	505.021.01.6	314.40
50 cm	14 cm	40 cm	balta, KeraTect	centrā	bez	505.020.01.6	314.40
60 cm	14 cm	48 cm	balta, KeraTect	bez	bez	505.021.01.1	364.02
60 cm	14 cm	48 cm	balta, KeraTect	centrā	bez	505.020.01.1	364.02
75 cm	14 cm	48 cm	balta, KeraTect	bez	bez	505.021.01.2	546.05
75 cm	14 cm	48 cm	balta, KeraTect	centrā	bez	505.020.01.2	546.05
90 cm	14 cm	48 cm	balta, KeraTect	bez	bez	505.021.01.3	694.95
90 cm	14 cm	48 cm	balta, KeraTect	centrā	bez	505.020.01.3	694.95
105 cm	14 cm	48 cm	balta, KeraTect	bez	bez	505.021.01.4	794.23
105 cm	14 cm	48 cm	balta, KeraTect	centrā	bez	505.020.01.4	794.23
120 cm	14 cm	48 cm	balta, KeraTect	bez	bez	505.021.01.5	992.78
120 cm	14 cm	48 cm	balta, KeraTect	centrā	bez	505.020.01.5	992.78
120 cm	14 cm	48 cm	balta, KeraTect	pa labi un pa kreisi	bez	505.022.01.5	992.78



#### GEBERIT ONE BĻODAS FORMAS UZLIEKAMA IZLIETNE, HORIZONTĀLA NOTECE

Platums	Augstums	Dziļums	Krāsa / virsma	Atvere maisītājam	Pārplūdes atvere	Preces kods	Cena bez PVN
50 cm	15.4 cm	42.5 cm	balta, KeraTect	centrā	bez	505.051.00.1	678.33
50 cm	15.4 cm	42.5 cm	balta, KeraTect	bez	bez	505.050.00.1	678.33
50 cm	15.4 cm	42.5 cm	balta, matinis	centrā	bez	505.053.00.1	783.46
50 cm	15.4 cm	42.5 cm	balta, matinis	bez	bez	505.052.00.1	783.46

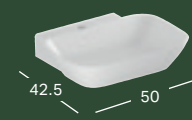

#### GEBERIT ONE BĻODAS FORMAS UZLIEKAMA IZLIETNE, VERTIKĀLA NOTECE

Platums	Augstums	Dziļums	Krāsa / virsma	Atvere maisītājam	Pārplūdes atvere	Preces kods	Cena bez PVN
50 cm	14 cm	42.5 cm	balta, KeraTect	centrā	bez	505.041.01.6	430.21
50 cm	14 cm	42.5 cm	balta, KeraTect	bez	bez	505.040.01.6	430.21

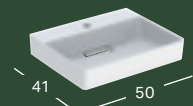

#### GEBERIT ONE UZLIEKAMA IZLIETNE AR HORIZONTĀLU NOTECI

Platums	Augstums	Dzījums	Krāsa / virsma	Atvere maisītājam	Pārplūdes atvere	Preces kods	Cena bez PVN
50 cm	14.2 cm	41 cm	balta, KeraTect	centrā	bez	505.024.00.1	586.11
50 cm	14.2 cm	41 cm	balta, KeraTect	bez	bez	505.023.00.1	586.11
50 cm	14.2 cm	41 cm	balta, matinis	centrā	bez	505.026.00.1	688.48
50 cm	14.2 cm	41 cm	balta, matinis	bez	bez	505.025.00.1	688.48

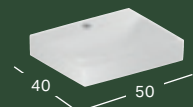

#### GEBERIT ONE UZLIEKAMA IZLIETNE AR VERTIKĀLU NOTECI

Platums	Augstums	Dzījums	Krāsa / virsma	Atvere maisītājam	Pārplūdes atvere	Preces kods	Cena bez PVN
50 cm	14 cm	40 cm	balta, KeraTect	centrā	bez	505.030.01.6	347.49
50 cm	14 cm	40 cm	balta, KeraTect	bez	bez	505.031.01.6	347.49

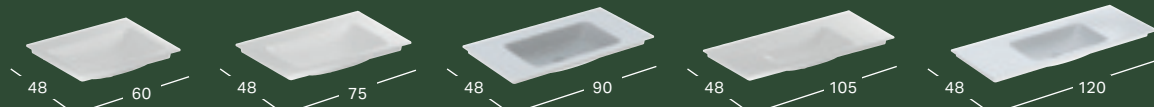

#### GEBERIT ONE MĒBEĻU IZLIETNE AR VERTIKĀLU NOTECI

Platums	Augstums	Dzījums	Krāsa / virsma	Atvere maisītājam	Pārplūdes atvere	Preces kods	Cena bez PVN
60 cm	14 cm	48 cm	balta, KeraTect	bez	bez	505.011.01.1	397.11
60 cm	14 cm	48 cm	balta, KeraTect	centrā	bez	505.010.01.1	397.11
75 cm	14 cm	48 cm	balta, KeraTect	bez	bez	505.011.01.2	579.15
75 cm	14 cm	48 cm	balta, KeraTect	centrā	bez	505.010.01.2	579.15
90 cm	14 cm	48 cm	balta, KeraTect	bez	bez	505.011.01.3	728.05
90 cm	14 cm	48 cm	balta, KeraTect	centrā	bez	505.010.01.3	728.05
105 cm	14 cm	48 cm	balta, KeraTect	bez	bez	505.011.01.4	827.33
105 cm	14 cm	48 cm	balta, KeraTect	centrā	bez	505.010.01.4	827.33
120 cm	14 cm	48 cm	balta, KeraTect	bez	bez	505.011.01.5	1,025.88
120 cm	14 cm	48 cm	balta, KeraTect	centrā	bez	505.010.01.5	1,025.88



#### GEBERIT ONE MĒBEĻU IZLIETNE AR HORIZONTĀLU NOTECI

Platums	Augstums	Dzījums	Krāsa / virsma	Atvere maisītājam	Pārplūdes atvere	Preces kods	Cena bez PVN
60 cm	13 cm	48 cm	balta, KeraTect	bez	bez	505.001.00.1	642.10
60 cm	13 cm	48 cm	balta, KeraTect	centrā	bez	505.002.00.1	642.10
75 cm	13 cm	48 cm	balta, KeraTect	bez	bez	505.003.00.1	839.67
75 cm	13 cm	48 cm	balta, KeraTect	centrā	bez	505.004.00.1	839.67
90 cm	13 cm	48 cm	balta, KeraTect	bez	bez	505.005.00.1	1,004.30
90 cm	13 cm	48 cm	balta, KeraTect	centrā	bez	505.006.00.1	1,004.30
105 cm	13 cm	48 cm	balta, KeraTect	bez	bez	505.014.00.1	1,112.97
105 cm	13 cm	48 cm	balta, KeraTect	centrā	bez	505.015.00.1	1,112.97
120 cm	13 cm	48 cm	balta, KeraTect	bez	bez	505.016.00.1	1,330.30
120 cm	13 cm	48 cm	balta, KeraTect	centrā	bez	505.017.00.1	1,330.30



#### GEBERIT ONE MĒBEĻU IZLIETNE AR HORIZONTĀLU NOTECI, NOVĪETOŠANAS VIRSMA PA LABI

Platums	Augstums	Dzījums	Krāsa / virsma	Atvere maisītājam	Pārplūdes atvere	Preces kods	Cena bez PVN
90 cm	13.1 cm	48 cm	balta, KeraTect	pa kreisi	bez	505.007.00.1	1,053.70
90 cm	13.1 cm	48 cm	balta, KeraTect	bez	bez	505.008.00.1	1,053.70



#### GEBERIT ONE MĒBEĻU IZLIETNE AR HORIZONTĀLU NOTECI, NOVĪETOŠANAS VIRSMA PA KREISI

Platums	Augstums	Dzījums	Krāsa / virsma	Atvere maisītājam	Pārplūdes atvere	Preces kods	Cena bez PVN
90 cm	13.1 cm	48 cm	balta, KeraTect	pa labi	bez	505.009.00.1	1,053.70
90 cm	13.1 cm	48 cm	balta, KeraTect	bez	bez	505.013.00.1	1,053.70



#### GEBERIT ONE IZLIETNES NOTECES VĀCIŅŠ AR ĶEMMVEIDA IELIKTNI, AR MAGNĒTU

Platums	Augstums	Dzījums	Krāsa / virsma	Preces kods	Cena bez PVN
13.6 cm	2.8 cm	3.4 cm	balta, alpu	245.451.11.1	115.25
13.6 cm	2.8 cm	3.4 cm	spīdīgi hromēts	505.082.21.1	115.25
13.6 cm	2.8 cm	3.4 cm	Matēti pulēts hroms	505.082.GH.1	115.25
13.6 cm	2.8 cm	3.4 cm	Matēti melns	505.082.14.1	115.25





#### GEBERIT ONE DIZAINA PĀRSEGS IZLIETNES SIFONAM

Platums	Augstums	Dzījums	Krāsa / virsma	Preces kods	Cena bez PVN
7.8 cm	20 cm	6.5 cm	balta	505.058.01.1	98.78
7.8 cm	20 cm	6.5 cm	spīdīgi hromēts	505.058.21.1	98.78



#### IZLIETNES NOTECE, VIETU TAUPOŠS MODELIS, PLĀNS DIZAINS, IZLIETNĒM BEZ PĀRPLŪDES ATVERES, AR IZPLŪDES VĀCIŅU, HORIZONTĀLA IZPLŪDE, PIEMĒROTS GEBERIT ONE IZLIETNEI, AR VERTIKĀLU NOTECI.

Preces kods	Cena bez PVN
152.089.01.1	152.57



#### GEBERIT IZLIETNES ŪDENS NOVADĪŠANAS SISTĒMA CLOU, VIETU TAUPOŠS MODELIS, AR AIZVĒRŠANAS SVIRU UN KERAMIKAS APAKŠĒJĀ VĀRSTA VĀCIŅU, GEBERIT ONE IZLIETNĒM AR VERTIKĀLU NOTECI

Preces kods	Cena bez PVN
152.051.01.1	180.44



#### GEBERIT ONE IZLIETNES MAISĪTĀJS APAĻŠ DIZAINS, MONTĀŽA PIE SIENAS, AR DIVIEM ROKTURIEM, IEBŪVĒJAMS ZEMAPMETUMA FUNKCIJU KASTĒ

Garums	Krāsa / virsma	Preces kods	Cena bez PVN
16 cm	matēti melns, ar easy-to-clean pārklājumu	116.462.14.1	928.72
16 cm	hromēts, ar easy-to-clean pārklājumu	116.462.21.1	661.80
20 cm	matēti melns, ar easy-to-clean pārklājumu	116.464.14.1	990.78
20 cm	hromēts, ar easy-to-clean pārklājumu	116.464.21.1	725.72

Papildus jāpasūta iebūvējamais izlietnes elements 111.069.00.00.1

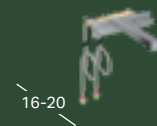

#### GEBERIT ONE IZLIETNES MAISĪTĀJS, KANTAINS DIZAINS, MONTĀŽA PIE SIENAS, AR DIVIEM ROKTURIEM, IEBŪVĒJAMS ZEMAPMETUMA FUNKCIJU KASTĒ

Garums	Krāsa / virsma	Preces kods	Cena bez PVN
18 cm	matēti melns, ar easy-to-clean pārklājumu	116.463.14.1	928.72
18 cm	hromēts, ar easy-to-clean pārklājumu	116.463.21.1	661.80
22 cm	matēti melns, ar easy-to-clean pārklājumu	116.465.14.1	990.78
22 cm	hromēts, ar easy-to-clean pārklājumu	116.465.21.1	725.72

\* Papildus jāpasūta iebūvējamais izlietnes elements 111.069.00.00.1

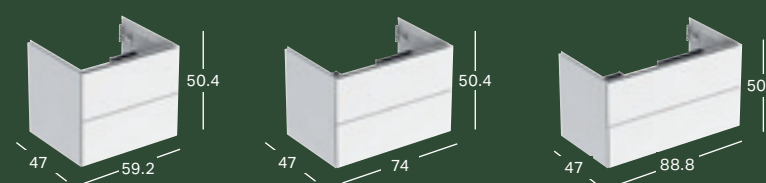

#### GEBERIT ONE IZLIETNES APAKŠSKAPIS, AR DIVĀM ATVILKTNĒM

Platums	Augstums	Dzījums	Krāsa / virsma	Preces kods	Cena bez PVN
59.2 cm	50.4 cm	47 cm	balta, spoži lakots	505.261.00.1	949.66
59.2 cm	50.4 cm	47 cm	balta, matēti lakots	505.261.00.2	949.66
59.2 cm	50.4 cm	47 cm	lava, matēti lakots	505.261.00.3	949.66
59.2 cm	50.4 cm	47 cm	smilšu pelēka, spoži lakots	505.261.00.4	949.66
59.2 cm	50.4 cm	47 cm	Ozolkoks, Melamīns, koksnes struktūra	505.261.00.5	949.66
59.2 cm	50.4 cm	47 cm	Riekstkoks, hikorija, Melamīns, koksnes struktūra	505.261.00.6	949.66
59.2 cm	50.4 cm	47 cm	greige, matēti lakots	505.261.00.7	949.66
59.2 cm	50.4 cm	47 cm	melna, matēti lakots	505.261.00.8	949.66
74 cm	50.4 cm	47 cm	balta, spoži lakots	505.262.00.1	1,047.90
74 cm	50.4 cm	47 cm	balta, matēti lakots	505.262.00.2	1,047.90
74 cm	50.4 cm	47 cm	lava, matēti lakots	505.262.00.3	1,047.90
74 cm	50.4 cm	47 cm	smilšu pelēka, spoži lakots	505.262.00.4	1,047.90
74 cm	50.4 cm	47 cm	Ozolkoks, Melamīns, koksnes struktūra	505.262.00.5	1,047.90
74 cm	50.4 cm	47 cm	Riekstkoks, hikorija, Melamīns, koksnes struktūra	505.262.00.6	1,047.90
74 cm	50.4 cm	47 cm	greige, matēti lakots	505.262.00.7	1,047.90
74 cm	50.4 cm	47 cm	melna, matēti lakots	505.262.00.8	1,047.90
88.8 cm	50.4 cm	47 cm	balta, spoži lakots	505.263.00.1	1,178.89
88.8 cm	50.4 cm	47 cm	balta, matēti lakots	505.263.00.2	1,178.89
88.8 cm	50.4 cm	47 cm	lava, matēti lakots	505.263.00.3	1,178.89
88.8 cm	50.4 cm	47 cm	smilšu pelēka, spoži lakots	505.263.00.4	1,178.89
88.8 cm	50.4 cm	47 cm	Ozolkoks, Melamīns, koksnes struktūra	505.263.00.5	1,178.89
88.8 cm	50.4 cm	47 cm	Riekstkoks, hikorija, Melamīns, koksnes struktūra	505.263.00.6	1,178.89
88.8 cm	50.4 cm	47 cm	greige, matēti lakots	505.263.00.7	1,178.89
88.8 cm	50.4 cm	47 cm	melna, matēti lakots	505.263.00.8	1,178.89



### GEBERIT ONE IZLIETNES APAKŠSKAPIS, AR DIVĀM ATVILKTNĒM

Platums	Augstums	Dzījums	Krāsa / virsma	Preces kods	Cena bez PVN
103.6 cm	50.4 cm	47 cm	balta, spoži lakots	505.264.00.1	1,244.38
103.6 cm	50.4 cm	47 cm	balta, matēti lakots	505.264.00.2	1,244.38
103.6 cm	50.4 cm	47 cm	lava, matēti lakots	505.264.00.3	1,244.38
103.6 cm	50.4 cm	47 cm	smilšu pelēka, spoži lakots	505.264.00.4	1,244.38
103.6 cm	50.4 cm	47 cm	Ozolkoks, Melamīns, koksnes struktūra	505.264.00.5	1,244.38
103.6 cm	50.4 cm	47 cm	Riekstkoks, hikorija, Melamīns, koksnes struktūra	505.264.00.6	1,244.38
103.6 cm	50.4 cm	47 cm	greige, matēti lakots	505.264.00.7	1,244.38
103.6 cm	50.4 cm	47 cm	melna, matēti lakots	505.264.00.8	1,244.38
118.4 cm	50.4 cm	47 cm	balta, spoži lakots	505.265.00.1	1,440.86
118.4 cm	50.4 cm	47 cm	balta, matēti lakots	505.265.00.2	1,440.86
118.4 cm	50.4 cm	47 cm	lava, matēti lakots	505.265.00.3	1,440.86
118.4 cm	50.4 cm	47 cm	smilšu pelēka, spoži lakots	505.265.00.4	1,440.86
118.4 cm	50.4 cm	47 cm	Ozolkoks, Melamīns, koksnes struktūra	505.265.00.5	1,440.86
118.4 cm	50.4 cm	47 cm	Riekstkoks, hikorija, Melamīns, koksnes struktūra	505.265.00.6	1,440.86
118.4 cm	50.4 cm	47 cm	greige, matēti lakots	505.265.00.7	1,440.86
118.4 cm	50.4 cm	47 cm	melna, matēti lakots	505.265.00.8	1,440.86



### GEBERIT ONE IZLIETNES APAKŠSKAPIS, AR ČETRĀM ATVILKTNĒM

Platums	Augstums	Dzījums	Krāsa / virsma	Preces kods	Cena bez PVN
133.2 cm	50.4 cm	47 cm	balta, spoži lakots	505.266.00.1	1,637.35
133.2 cm	50.4 cm	47 cm	balta, matēti lakots	505.266.00.2	1,637.35
133.2 cm	50.4 cm	47 cm	lava, matēti lakots	505.266.00.3	1,637.35
133.2 cm	50.4 cm	47 cm	smilšu pelēka, spoži lakots	505.266.00.4	1,637.35
133.2 cm	50.4 cm	47 cm	Ozolkoks, Melamīns, koksnes struktūra	505.266.00.5	1,637.35
133.2 cm	50.4 cm	47 cm	Riekstkoks, hikorija, Melamīns, koksnes struktūra	505.266.00.6	1,637.35
133.2 cm	50.4 cm	47 cm	greige, matēti lakots	505.266.00.7	1,637.35
133.2 cm	50.4 cm	47 cm	melna, matēti lakots	505.266.00.8	1,637.35

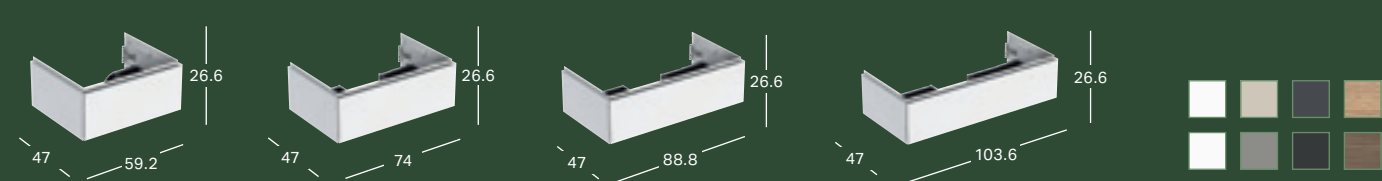

### GEBERIT ONE IZLIETNES APAKŠSKAPIS, AR VIENU ATVILKTNĪ

Platums	Augstums	Dzījums	Krāsa / virsma	Preces kods	Cena bez PVN
59.2 cm	26.6 cm	47 cm	balta, spoži lakots	505.071.00.1	716.84
59.2 cm	26.6 cm	47 cm	balta, matēti lakots	505.071.00.2	716.84
59.2 cm	26.6 cm	47 cm	lava, matēti lakots	505.071.00.3	716.84
59.2 cm	26.6 cm	47 cm	smilšu pelēka, spoži lakots	505.071.00.4	716.84
59.2 cm	26.6 cm	47 cm	Ozolkoks, Melamīns, koksnes struktūra	505.071.00.5	716.84
59.2 cm	26.6 cm	47 cm	Riekstkoks, hikorija, Melamīns, koksnes struktūra	505.071.00.6	716.84
59.2 cm	26.6 cm	47 cm	greige, matēti lakots	505.071.00.7	716.84
59.2 cm	26.6 cm	47 cm	melna, matēti lakots	505.071.00.8	716.84
74 cm	26.6 cm	47 cm	balta, spoži lakots	505.072.00.1	759.21
74 cm	26.6 cm	47 cm	balta, matēti lakots	505.072.00.2	759.21
74 cm	26.6 cm	47 cm	lava, matēti lakots	505.072.00.3	759.21
74 cm	26.6 cm	47 cm	smilšu pelēka, spoži lakots	505.072.00.4	759.21
74 cm	26.6 cm	47 cm	Ozolkoks, Melamīns, koksnes struktūra	505.072.00.5	759.21
74 cm	26.6 cm	47 cm	Riekstkoks, hikorija, Melamīns, koksnes struktūra	505.072.00.6	759.21
74 cm	26.6 cm	47 cm	greige, matēti lakots	505.072.00.7	759.21
74 cm	26.6 cm	47 cm	melna, matēti lakots	505.072.00.8	759.21
88.8 cm	26.6 cm	47 cm	balta, spoži lakots	505.073.00.1	850.44
88.8 cm	26.6 cm	47 cm	balta, matēti lakots	505.073.00.2	850.44
88.8 cm	26.6 cm	47 cm	lava, matēti lakots	505.073.00.3	850.44
88.8 cm	26.6 cm	47 cm	smilšu pelēka, spoži lakots	505.073.00.4	850.44
88.8 cm	26.6 cm	47 cm	Ozolkoks, Melamīns, koksnes struktūra	505.073.00.5	850.44
88.8 cm	26.6 cm	47 cm	Riekstkoks, hikorija, Melamīns, koksnes struktūra	505.073.00.6	850.44
88.8 cm	26.6 cm	47 cm	greige, matēti lakots	505.073.00.7	850.44
88.8 cm	26.6 cm	47 cm	melna, matēti lakots	505.073.00.8	850.44
103.6 cm	26.6 cm	47 cm	balta, spoži lakots	505.074.00.1	912.35
103.6 cm	26.6 cm	47 cm	balta, matēti lakots	505.074.00.2	912.35
103.6 cm	26.6 cm	47 cm	lava, matēti lakots	505.074.00.3	912.35
103.6 cm	26.6 cm	47 cm	smilšu pelēka, spoži lakots	505.074.00.4	912.35
103.6 cm	26.6 cm	47 cm	Ozolkoks, Melamīns, koksnes struktūra	505.074.00.5	912.35
103.6 cm	26.6 cm	47 cm	Riekstkoks, hikorija, Melamīns, koksnes struktūra	505.074.00.6	912.35
103.6 cm	26.6 cm	47 cm	greige, matēti lakots	505.074.00.7	912.35
103.6 cm	26.6 cm	47 cm	melna, matēti lakots	505.074.00.8	912.35

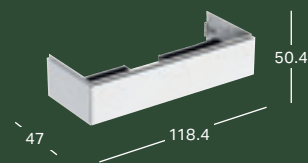

### GEBERIT ONE IZLIETNES APAKŠSKAPIS, AR VIENU ATVILKTNĪ

Platums	Augstums	Dzījums	Krāsa / virsma	Preces kods	Cena bez PVN
118.4 cm	26.6 cm	47 cm	balta, spoži lakots	505.075.00.1	980.78
118.4 cm	26.6 cm	47 cm	balta, matēti lakots	505.075.00.2	980.78
118.4 cm	26.6 cm	47 cm	lava, matēti lakots	505.075.00.3	980.78
118.4 cm	26.6 cm	47 cm	smilšu pelēka, spoži lakots	505.075.00.4	980.78
118.4 cm	26.6 cm	47 cm	Ozolkoks, Melamīns, koksnes struktūra	505.075.00.5	980.78
118.4 cm	26.6 cm	47 cm	Riekstkoks, hikorija, Melamīns, koksnes struktūra	505.075.00.6	980.78
118.4 cm	26.6 cm	47 cm	greige, matēti lakots	505.075.00.7	980.78
118.4 cm	26.6 cm	47 cm	melna, matēti lakots	505.075.00.8	980.78

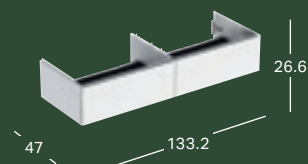

### GEBERIT ONE IZLIETNES APAKŠSKAPIS, AR DIVĀM ATVILKTNĒM

Platums	Augstums	Dzījums	Krāsa / virsma	Preces kods	Cena bez PVN
133.2 cm	26.6 cm	47 cm	balta, spoži lakots	505.076.00.1	1,173.02
133.2 cm	26.6 cm	47 cm	balta, matēti lakots	505.076.00.2	1,173.02
133.2 cm	26.6 cm	47 cm	lava, matēti lakots	505.076.00.3	1,173.02
133.2 cm	26.6 cm	47 cm	smilšu pelēka, spoži lakots	505.076.00.4	1,173.02
133.2 cm	26.6 cm	47 cm	Ozolkoks, Melamīns, koksnes struktūra	505.076.00.5	1,173.02
133.2 cm	26.6 cm	47 cm	Riekstkoks, hikorija, Melamīns, koksnes struktūra	505.076.00.6	1,173.02
133.2 cm	26.6 cm	47 cm	greige, matēti lakots	505.076.00.7	1,173.02
133.2 cm	26.6 cm	47 cm	melna, matēti lakots	505.076.00.8	1,173.02



### GEBERIT APGAISMOJUMA JOSLA ATVILKTNEI, KREISĀ UN LABĀ PUSĒ, GARUMS 35 CM

Garums	Preces kods	Cena bez PVN
35 cm	502.031.00.1	114.05



### GEBERIT KONTAKTLIGZDAS ELEMENTS

Preces kods	Cena bez PVN
505.090.00.2	114.05

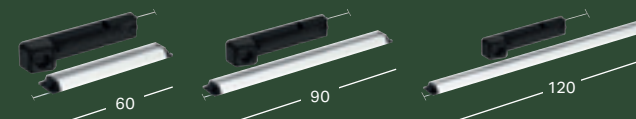

### GEBERIT KONTAKTLIGZDAS ELEMENTS AR COMFORTLIGHT-MODULI

Platums	Preces kods	Cena bez PVN
60 cm	505.091.00.2	423.59
90 cm	505.093.00.2	439.89
120 cm	505.095.00.2	456.18

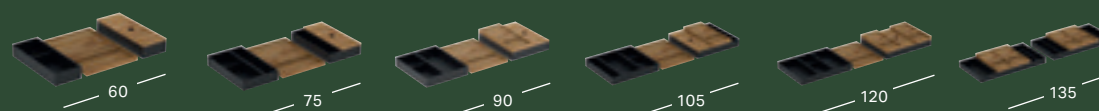

### GEBERIT ATVILKTNES SADALĪTĀJU KOMPLEKTS AUGŠĒJAI ATVILKTNEI

Platums	Krāsa / virsma	Preces kods	Cena bez PVN
60 cm	bambuss	502.349.00.1	74.46
75 cm	bambuss	502.350.00.1	89.50
90 cm	bambuss	502.351.00.1	107.27
105 cm	bambuss	502.352.00.1	128.77
120 cm	bambuss	502.353.00.1	154.39
135 cm	bambuss	502.354.00.1	185.46





### GEBERIT ONE IZLIETŅU VIRSMAS AR IZGRIEZUMU VIDŪ, UZLIEKAMAI IZLIETNEI BĻODAS FORMĀ

Platums	Augstums	Dzījums	Krāsa / virsma	Preces kods	Cena bez PVN
60 cm	3 cm	47 cm	balta, spoži lakots	505.271.00.1	284.93
60 cm	3 cm	47 cm	balta, matēti lakots	505.271.00.2	284.93
60 cm	3 cm	47 cm	lava, matēti lakots	505.271.00.3	284.93
60 cm	3 cm	47 cm	smilšu pelēka, spoži lakots	505.271.00.4	284.93
60 cm	3 cm	47 cm	Ozolkoks, Melamīns, koksnes struktūra	505.271.00.5	284.93
60 cm	3 cm	47 cm	Riekstkoks, hikorija, Melamīns, koksnes struktūra	505.271.00.6	284.93
60 cm	3 cm	47 cm	greige, matēti lakots	505.271.00.7	284.93
75 cm	3 cm	47 cm	balta, spoži lakots	505.272.00.1	314.37
75 cm	3 cm	47 cm	balta, matēti lakots	505.272.00.2	314.37
75 cm	3 cm	47 cm	lava, matēti lakots	505.272.00.3	314.37
75 cm	3 cm	47 cm	smilšu pelēka, spoži lakots	505.272.00.4	314.37
75 cm	3 cm	47 cm	Ozolkoks, Melamīns, koksnes struktūra	505.272.00.5	314.37
75 cm	3 cm	47 cm	Riekstkoks, hikorija, Melamīns, koksnes struktūra	505.272.00.6	314.37
75 cm	3 cm	47 cm	greige, matēti lakots	505.272.00.7	314.37
90 cm	3 cm	47 cm	balta, spoži lakots	505.273.00.1	353.66
90 cm	3 cm	47 cm	balta, matēti lakots	505.273.00.2	353.66
90 cm	3 cm	47 cm	lava, matēti lakots	505.273.00.3	353.66
90 cm	3 cm	47 cm	smilšu pelēka, spoži lakots	505.273.00.4	353.66
90 cm	3 cm	47 cm	Ozolkoks, Melamīns, koksnes struktūra	505.273.00.5	353.66
90 cm	3 cm	47 cm	Riekstkoks, hikorija, Melamīns, koksnes struktūra	505.273.00.6	353.66
90 cm	3 cm	47 cm	greige, matēti lakots	505.273.00.7	353.66



### GEBERIT ONE IZLIETŅU VIRSMAS AR IZGRIEZUMU VIDŪ, UZLIEKAMAI IZLIETNEI BĻODAS FORMĀ

Platums	Augstums	Dzījums	Krāsa / virsma	Preces kods	Cena bez PVN
105 cm	3 cm	47 cm	balta, spoži lakots	505.274.00.1	373.31
105 cm	3 cm	47 cm	balta, matēti lakots	505.274.00.2	373.31
105 cm	3 cm	47 cm	lava, matēti lakots	505.274.00.3	373.31
105 cm	3 cm	47 cm	smilšu pelēka, spoži lakots	505.274.00.4	373.31
105 cm	3 cm	47 cm	Ozolkoks, Melamīns, koksnes struktūra	505.274.00.5	373.31
105 cm	3 cm	47 cm	Riekstkoks, hikorija, Melamīns, koksnes struktūra	505.274.00.6	373.31
105 cm	3 cm	47 cm	greige, matēti lakots	505.274.00.7	373.31
120 cm	3 cm	47 cm	balta, spoži lakots	505.275.00.1	432.26
120 cm	3 cm	47 cm	balta, matēti lakots	505.275.00.2	432.26
120 cm	3 cm	47 cm	lava, matēti lakots	505.275.00.3	432.26
120 cm	3 cm	47 cm	smilšu pelēka, spoži lakots	505.275.00.4	432.26
120 cm	3 cm	47 cm	Ozolkoks, Melamīns, koksnes struktūra	505.275.00.5	432.26
120 cm	3 cm	47 cm	Riekstkoks, hikorija, Melamīns, koksnes struktūra	505.275.00.6	432.26
120 cm	3 cm	47 cm	greige, matēti lakots	505.275.00.7	432.26

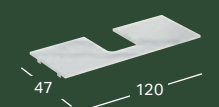

### GEBERIT ONE IZLIETŅU VIRSMAS AR IZGRIEZUMU VIDŪ, NO AKMENS MASAS, UZLIEKAMAI IZLIETNEI BĻODAS FORMĀ

Platums	Augstums	Dzījums	Krāsa / virsma	Preces kods	Cena bez PVN
120 cm	2 cm	47 cm	Balta marmora izskats, matēta	505.105.00.1	2,285.76
120 cm	2 cm	47 cm	Melna marmora izskats, matēta	505.105.00.2	2,285.76

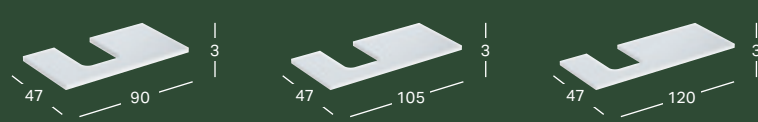

#### GEBERIT ONE IZLIETŅU VIRSMAS AR IZGRIEZUMU KREISAJĀ PUSĒ, UZLIEKAMAI IZLIETNEI BĻODAS FORMĀ

Platums	Augstums	Dzījums	Krāsa / virsma	Preces kods	Cena bez PVN
90 cm	3 cm	47 cm	balta, spoži lakots	505.293.00.1	353.66
90 cm	3 cm	47 cm	balta, matēti lakots	505.293.00.2	353.66
90 cm	3 cm	47 cm	lava, matēti lakots	505.293.00.3	353.66
90 cm	3 cm	47 cm	smilšu pelēka, spoži lakots	505.293.00.4	353.66
90 cm	3 cm	47 cm	Ozolkoks, Melamīns, koksnes struktūra	505.293.00.5	353.66
90 cm	3 cm	47 cm	Riekstkoks, hikorija, Melamīns, koksnes struktūra	505.293.00.6	353.66
90 cm	3 cm	47 cm	greige, matēti lakots	505.293.00.7	353.66
105 cm	3 cm	47 cm	balta, spoži lakots	505.294.00.1	373.31
105 cm	3 cm	47 cm	balta, matēti lakots	505.294.00.2	373.31
105 cm	3 cm	47 cm	lava, matēti lakots	505.294.00.3	373.31
105 cm	3 cm	47 cm	smilšu pelēka, spoži lakots	505.294.00.4	373.31
105 cm	3 cm	47 cm	Ozolkoks, Melamīns, koksnes struktūra	505.294.00.5	373.31
105 cm	3 cm	47 cm	Riekstkoks, hikorija, Melamīns, koksnes struktūra	505.294.00.6	373.31
105 cm	3 cm	47 cm	greige, matēti lakots	505.294.00.7	373.31
120 cm	3 cm	47 cm	balta, spoži lakots	505.295.00.1	432.26
120 cm	3 cm	47 cm	balta, matēti lakots	505.295.00.2	432.26
120 cm	3 cm	47 cm	lava, matēti lakots	505.295.00.3	432.26
120 cm	3 cm	47 cm	smilšu pelēka, spoži lakots	505.295.00.4	432.26
120 cm	3 cm	47 cm	Ozolkoks, Melamīns, koksnes struktūra	505.295.00.5	432.26
120 cm	3 cm	47 cm	Riekstkoks, hikorija, Melamīns, koksnes struktūra	505.295.00.6	432.26
120 cm	3 cm	47 cm	greige, matēti lakots	505.295.00.7	432.26

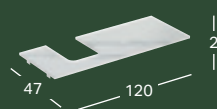

#### GEBERIT ONE IZLIETŅU VIRSMAS AR IZGRIEZUMU KREISAJĀ PUSĒ, NO AKMENS MASAS, UZLIEKAMAI IZLIETNEI BĻODAS FORMĀ

Platums	Augstums	Dzījums	Krāsa / virsma	Preces kods	Cena bez PVN
120 cm	2 cm	47 cm	Balta marmora izskats, matēta	505.125.00.1	2,285.76
120 cm	2 cm	47 cm	Melna marmora izskats, matēta	505.125.00.2	2,285.76

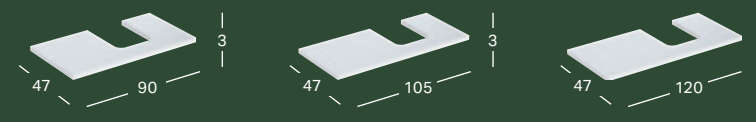

#### GEBERIT ONE IZLIETŅU VIRSMAS AR IZGRIEZUMU LABAJĀ PUSĒ, UZLIEKAMAI IZLIETNEI BĻODAS FORMĀ

Platums	Augstums	Dzījums	Krāsa / virsma	Preces kods	Cena bez PVN
90 cm	3 cm	47 cm	balta, spoži lakots	505.313.00.1	353.66
90 cm	3 cm	47 cm	balta, matēti lakots	505.313.00.2	353.66
90 cm	3 cm	47 cm	lava, matēti lakots	505.313.00.3	353.66
90 cm	3 cm	47 cm	smilšu pelēka, spoži lakots	505.313.00.4	353.66
90 cm	3 cm	47 cm	Ozolkoks, Melamīns, koksnes struktūra	505.313.00.5	353.66
90 cm	3 cm	47 cm	Riekstkoks, hikorija, Melamīns, koksnes struktūra	505.313.00.6	353.66
90 cm	3 cm	47 cm	greige, matēti lakots	505.313.00.7	353.66
105 cm	3 cm	47 cm	balta, spoži lakots	505.314.00.1	373.31
105 cm	3 cm	47 cm	balta, matēti lakots	505.314.00.2	373.31
105 cm	3 cm	47 cm	lava, matēti lakots	505.314.00.3	373.31
105 cm	3 cm	47 cm	smilšu pelēka, spoži lakots	505.314.00.4	373.31
105 cm	3 cm	47 cm	Ozolkoks, Melamīns, koksnes struktūra	505.314.00.5	373.31
105 cm	3 cm	47 cm	Riekstkoks, hikorija, Melamīns, koksnes struktūra	505.314.00.6	373.31
105 cm	3 cm	47 cm	greige, matēti lakots	505.314.00.7	373.31
120 cm	3 cm	47 cm	balta, spoži lakots	505.315.00.1	432.26
120 cm	3 cm	47 cm	balta, matēti lakots	505.315.00.2	432.26
120 cm	3 cm	47 cm	lava, matēti lakots	505.315.00.3	432.26
120 cm	3 cm	47 cm	smilšu pelēka, spoži lakots	505.315.00.4	432.26
120 cm	3 cm	47 cm	Ozolkoks, Melamīns, koksnes struktūra	505.315.00.5	432.26
120 cm	3 cm	47 cm	Riekstkoks, hikorija, Melamīns, koksnes struktūra	505.315.00.6	432.26
120 cm	3 cm	47 cm	greige, matēti lakots	505.315.00.7	432.26

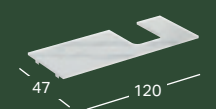

#### GEBERIT ONE IZLIETŅU VIRSMAS AR IZGRIEZUMU KREISAJĀ PUSĒ, NO AKMENS MASAS, UZLIEKAMAI IZLIETNEI BĻODAS FORMĀ

Platums	Augstums	Dzījums	Krāsa / virsma	Preces kods	Cena bez PVN
120 cm	2 cm	47 cm	Balta marmora izskats, matēta	505.145.00.1	2,285.76
120 cm	2 cm	47 cm	Melna marmora izskats, matēta	505.145.00.2	2,285.76





### GEBERIT ONE IZLIETŅU VIRSMAS AR DIVIEM IZGRIEZUMIEM, UZLIEKAMAI IZLIETNEI BĻODAS FORMĀ

Platums	Augstums	Dzījums	Krāsa / virsma	Preces kods	Cena bez PVN
120 cm	3 cm	47 cm	balta, spoži lakots	505.335.00.1	432.26
120 cm	3 cm	47 cm	balta, matēti lakots	505.335.00.2	432.26
120 cm	3 cm	47 cm	lava, matēti lakots	505.335.00.3	432.26
120 cm	3 cm	47 cm	smilšu pelēka, spoži lakots	505.335.00.4	432.26
120 cm	3 cm	47 cm	Ozolkoks, Melamīns, koksnes struktūra	505.335.00.5	432.26
120 cm	3 cm	47 cm	Riekstkoks, hikorija, Melamīns, koksnes struktūra	505.335.00.6	432.26
120 cm	3 cm	47 cm	greige, matēti lakots	505.335.00.7	432.26
135 cm	3 cm	47 cm	balta, spoži lakots	505.276.00.1	491.21
135 cm	3 cm	47 cm	balta, matēti lakots	505.276.00.2	491.21
135 cm	3 cm	47 cm	lava, matēti lakots	505.276.00.3	491.21
135 cm	3 cm	47 cm	smilšu pelēka, spoži lakots	505.276.00.4	491.21
135 cm	3 cm	47 cm	Ozolkoks, Melamīns, koksnes struktūra	505.276.00.5	491.21
135 cm	3 cm	47 cm	Riekstkoks, hikorija, Melamīns, koksnes struktūra	505.276.00.6	491.21
135 cm	3 cm	47 cm	greige, matēti lakots	505.276.00.7	491.21

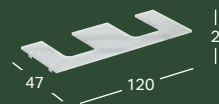

### GEBERIT ONE IZLIETŅU VIRSMAS AR DIVIEM IZGRIEZUMIEM, NO AKMENS MASAS, UZLIEKAMAI IZLIETNEI BĻODAS FORMĀ

Platums	Augstums	Dzījums	Krāsa / virsma	Preces kods	Cena bez PVN
120 cm	2 cm	47 cm	Balta marmora izskats, matēta	505.175.00.1	2,285.76
120 cm	2 cm	47 cm	Melna marmora izskats, matēta	505.175.00.2	2,285.76



### GEBERIT ONE IZLIETŅU VIRSMAS AR IZGRIEZUMU VIDŪ, UZLIEKAMAI IZLIETNEI

Platums	Augstums	Dzījums	Krāsa / virsma	Preces kods	Cena bez PVN
75 cm	3 cm	47 cm	balta, spoži lakots	505.282.00.1	314.37
75 cm	3 cm	47 cm	balta, matēti lakots	505.282.00.2	314.37
75 cm	3 cm	47 cm	lava, matēti lakots	505.282.00.3	314.37
75 cm	3 cm	47 cm	smilšu pelēka, spoži lakots	505.282.00.4	314.37
75 cm	3 cm	47 cm	Ozolkoks, Melamīns, koksnes struktūra	505.282.00.5	314.37
75 cm	3 cm	47 cm	Riekstkoks, hikorija, Melamīns, koksnes struktūra	505.282.00.6	314.37
75 cm	3 cm	47 cm	greige, matēti lakots	505.282.00.7	314.37
90 cm	3 cm	47 cm	balta, spoži lakots	505.283.00.1	353.66
90 cm	3 cm	47 cm	balta, matēti lakots	505.283.00.2	353.66
90 cm	3 cm	47 cm	lava, matēti lakots	505.283.00.3	353.66
90 cm	3 cm	47 cm	smilšu pelēka, spoži lakots	505.283.00.4	353.66
90 cm	3 cm	47 cm	Ozolkoks, Melamīns, koksnes struktūra	505.283.00.5	353.66
90 cm	3 cm	47 cm	Riekstkoks, hikorija, Melamīns, koksnes struktūra	505.283.00.6	353.66
90 cm	3 cm	47 cm	greige, matēti lakots	505.283.00.7	353.66
105 cm	3 cm	47 cm	balta, spoži lakots	505.284.00.1	373.31
105 cm	3 cm	47 cm	balta, matēti lakots	505.284.00.2	373.31
105 cm	3 cm	47 cm	lava, matēti lakots	505.284.00.3	373.31
105 cm	3 cm	47 cm	smilšu pelēka, spoži lakots	505.284.00.4	373.31
105 cm	3 cm	47 cm	Ozolkoks, Melamīns, koksnes struktūra	505.284.00.5	373.31
105 cm	3 cm	47 cm	Riekstkoks, hikorija, Melamīns, koksnes struktūra	505.284.00.6	373.31
105 cm	3 cm	47 cm	greige, matēti lakots	505.284.00.7	373.31
120 cm	3 cm	47 cm	balta, spoži lakots	505.285.00.1	432.26
120 cm	3 cm	47 cm	balta, matēti lakots	505.285.00.2	432.26
120 cm	3 cm	47 cm	lava, matēti lakots	505.285.00.3	432.26
120 cm	3 cm	47 cm	smilšu pelēka, spoži lakots	505.285.00.4	432.26
120 cm	3 cm	47 cm	Ozolkoks, Melamīns, koksnes struktūra	505.285.00.5	432.26
120 cm	3 cm	47 cm	Riekstkoks, hikorija, Melamīns, koksnes struktūra	505.285.00.6	432.26
120 cm	3 cm	47 cm	greige, matēti lakots	505.285.00.7	432.26

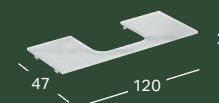

### GEBERIT ONE IZLIETŅU VIRSMAS AR IZGRIEZUMU VIDŪ, NO AKMENS MASAS, UZLIEKAMAI IZLIETNEI

Platums	Augstums	Dzījums	Krāsa / virsma	Preces kods	Cena bez PVN
120 cm	2 cm	47 cm	Balta marmora izskats, matēta	505.115.00.1	2,285.76
120 cm	2 cm	47 cm	Melna marmora izskats, matēta	505.115.00.2	2,285.76

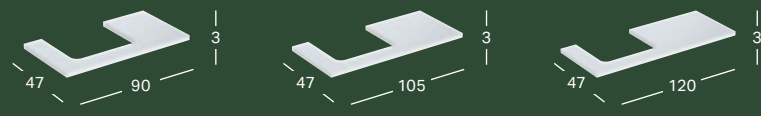

### GEBERIT ONE IZLIETŅU VIRSMAS AR IZGRIEZUMU KREISAJĀ PUSĒ, UZLIEKAMAI IZLIETNEI

Platums	Augstums	Dzījums	Krāsa / virsma	Preces kods	Cena bez PVN
90 cm	3 cm	47 cm	balta, spoži lakots	505.303.00.1	353.66
90 cm	3 cm	47 cm	balta, matēti lakots	505.303.00.2	353.66
90 cm	3 cm	47 cm	lava, matēti lakots	505.303.00.3	353.66
90 cm	3 cm	47 cm	smilšu pelēka, spoži lakots	505.303.00.4	353.66
90 cm	3 cm	47 cm	Ozolkokas, Melamīns, koksnes struktūra	505.303.00.5	353.66
90 cm	3 cm	47 cm	Riekstkoks, hikorija, Melamīns, koksnes struktūra	505.303.00.6	353.66
90 cm	3 cm	47 cm	greige, matēti lakots	505.303.00.7	353.66
105 cm	3 cm	47 cm	balta, spoži lakots	505.304.00.1	373.31
105 cm	3 cm	47 cm	balta, matēti lakots	505.304.00.2	373.31
105 cm	3 cm	47 cm	lava, matēti lakots	505.304.00.3	373.31
105 cm	3 cm	47 cm	smilšu pelēka, spoži lakots	505.304.00.4	373.31
105 cm	3 cm	47 cm	Ozolkokas, Melamīns, koksnes struktūra	505.304.00.5	373.31
105 cm	3 cm	47 cm	Riekstkoks, hikorija, Melamīns, koksnes struktūra	505.304.00.6	373.31
105 cm	3 cm	47 cm	greige, matēti lakots	505.304.00.7	373.31
120 cm	3 cm	47 cm	balta, spoži lakots	505.305.00.1	432.26
120 cm	3 cm	47 cm	balta, matēti lakots	505.305.00.2	432.26
120 cm	3 cm	47 cm	lava, matēti lakots	505.305.00.3	432.26
120 cm	3 cm	47 cm	smilšu pelēka, spoži lakots	505.305.00.4	432.26
120 cm	3 cm	47 cm	Ozolkokas, Melamīns, koksnes struktūra	505.305.00.5	432.26
120 cm	3 cm	47 cm	Riekstkoks, hikorija, Melamīns, koksnes struktūra	505.305.00.6	432.26
120 cm	3 cm	47 cm	greige, matēti lakots	505.305.00.7	432.26

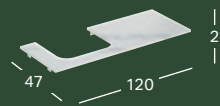

### GEBERIT ONE IZLIETŅU VIRSMAS AR IZGRIEZUMU KREISAJĀ PUSĒ, NO AKMENS MASAS, UZLIEKAMAI IZLIETNEI

Platums	Augstums	Dzījums	Krāsa / virsma	Preces kods	Cena bez PVN
120 cm	2 cm	47 cm	Balta marmora izskats, matēta	505.135.00.1	2,285.76
120 cm	2 cm	47 cm	Melna marmora izskats, matēta	505.135.00.2	2,285.76

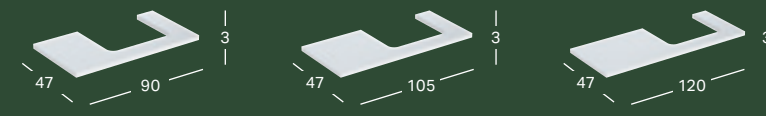

### GEBERIT ONE IZLIETŅU VIRSMAS AR IZGRIEZUMU LABAJĀ PUSĒ, UZLIEKAMAI IZLIETNEI

Platums	Augstums	Dzījums	Krāsa / virsma	Preces kods	Cena bez PVN
90 cm	3 cm	47 cm	balta, spoži lakots	505.323.00.1	353.66
90 cm	3 cm	47 cm	balta, matēti lakots	505.323.00.2	353.66
90 cm	3 cm	47 cm	lava, matēti lakots	505.323.00.3	353.66
90 cm	3 cm	47 cm	smilšu pelēka, spoži lakots	505.323.00.4	353.66
90 cm	3 cm	47 cm	Ozolkokas, Melamīns, koksnes struktūra	505.323.00.5	353.66
90 cm	3 cm	47 cm	Riekstkoks, hikorija, Melamīns, koksnes struktūra	505.323.00.6	353.66
90 cm	3 cm	47 cm	greige, matēti lakots	505.323.00.7	353.66
105 cm	3 cm	47 cm	balta, spoži lakots	505.324.00.1	373.31
105 cm	3 cm	47 cm	balta, matēti lakots	505.324.00.2	373.31
105 cm	3 cm	47 cm	lava, matēti lakots	505.324.00.3	373.31
105 cm	3 cm	47 cm	smilšu pelēka, spoži lakots	505.324.00.4	373.31
105 cm	3 cm	47 cm	Ozolkokas, Melamīns, koksnes struktūra	505.324.00.5	373.31
105 cm	3 cm	47 cm	Riekstkoks, hikorija, Melamīns, koksnes struktūra	505.324.00.6	373.31
105 cm	3 cm	47 cm	greige, matēti lakots	505.324.00.7	373.31
120 cm	3 cm	47 cm	balta, spoži lakots	505.325.00.1	432.26
120 cm	3 cm	47 cm	balta, matēti lakots	505.325.00.2	432.26
120 cm	3 cm	47 cm	lava, matēti lakots	505.325.00.3	432.26
120 cm	3 cm	47 cm	smilšu pelēka, spoži lakots	505.325.00.4	432.26
120 cm	3 cm	47 cm	Ozolkokas, Melamīns, koksnes struktūra	505.325.00.5	432.26
120 cm	3 cm	47 cm	Riekstkoks, hikorija, Melamīns, koksnes struktūra	505.325.00.6	432.26
120 cm	3 cm	47 cm	greige, matēti lakots	505.325.00.7	432.26

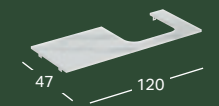

### GEBERIT ONE IZLIETŅU VIRSMAS AR IZGRIEZUMU LABAJĀ PUSĒ, NO AKMENS MASAS, UZLIEKAMAI IZLIETNEI

Platums	Augstums	Dzījums	Krāsa / virsma	Preces kods	Cena bez PVN
120 cm	2 cm	47 cm	Balta marmora izskats, matēta	505.155.00.1	2,285.76
120 cm	2 cm	47 cm	Melna marmora izskats, matēta	505.155.00.2	2,285.76





#### GEBERIT ONE IZLIETŅU VIRSMAS AR DIVIEM IZGRIEZUMIEM, UZLIEKAMAI IZLIETNEI

Platums	Augstums	Dzījums	Krāsa / virsma	Preces kods	Cena bez PVN
120 cm	3 cm	47 cm	balta, spoži lakots	505.345.00.1	432.26
120 cm	3 cm	47 cm	balta, matēti lakots	505.345.00.2	432.26
120 cm	3 cm	47 cm	lava, matēti lakots	505.345.00.3	432.26
120 cm	3 cm	47 cm	smilšu pelēka, spoži lakots	505.345.00.4	432.26
120 cm	3 cm	47 cm	Ozolkoks, Melamīns, koksnes struktūra	505.345.00.5	432.26
120 cm	3 cm	47 cm	Riekstkoks, hikorija, Melamīns, koksnes struktūra	505.345.00.6	432.26
120 cm	3 cm	47 cm	greige, matēti lakots	505.345.00.7	432.26
135 cm	3 cm	47 cm	balta, spoži lakots	505.286.00.1	491.21
135 cm	3 cm	47 cm	balta, matēti lakots	505.286.00.2	491.21
135 cm	3 cm	47 cm	lava, matēti lakots	505.286.00.3	491.21
135 cm	3 cm	47 cm	smilšu pelēka, spoži lakots	505.286.00.4	491.21
135 cm	3 cm	47 cm	Ozolkoks, Melamīns, koksnes struktūra	505.286.00.5	491.21
135 cm	3 cm	47 cm	Riekstkoks, hikorija, Melamīns, koksnes struktūra	505.286.00.6	491.21
135 cm	3 cm	47 cm	greige, matēti lakots	505.286.00.7	491.21

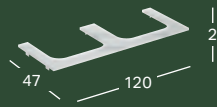

#### GEBERIT ONE IZLIETŅU VIRSMAS AR DIVIEM IZGRIEZUMIEM, NO AKMENS MASAS, UZLIEKAMAI IZLIETNEI

Platums	Augstums	Dzījums	Krāsa / virsma	Preces kods	Cena bez PVN
120 cm	2 cm	47 cm	Balta marmora izskats, matēta	505.165.00.1	2,285.76
120 cm	2 cm	47 cm	Melna marmora izskats, matēta	505.165.00.2	2,285.76

#### MIX & MATCH PIEDERUMI

Geberit ONE, Acanto un iCon sērijas izlietnes, vannas istabas mēbeles un piederumus ir iespējams savstarpēji kombinēt.

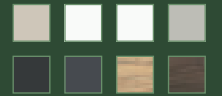
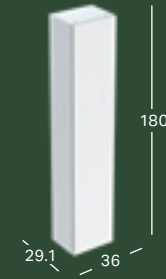

#### GEBERIT AUGSTAIS SKAPIS AR VIENĀM DURVĪM

Platums	Augstums	Dzījums	Krāsa / virsma	Preces kods	Cena bez PVN
36 cm	180 cm	29.1 cm	balta, spoži lakots	502.316.01.1	983.34
36 cm	180 cm	29.1 cm	balta, matēti lakots	502.316.01.3	983.34
36 cm	180 cm	29.1 cm	greige, matēti lakots	505.083.00.7	959.54
36 cm	180 cm	29.1 cm	lava, matēti lakots	502.316.JK.1	983.34
36 cm	180 cm	29.1 cm	melna, matēti lakots	505.083.00.8	959.54
36 cm	180 cm	29.1 cm	smilšu pelēka, spoži lakots	502.316.JL.1	983.34
36 cm	180 cm	29.1 cm	Ozolkoks, Melamīns, koksnes struktūra	502.316.JH.1	983.34
36 cm	180 cm	29.1 cm	Riekstkoks, hikorija, Melamīns, koksnes struktūra	502.316.JR.1	983.34

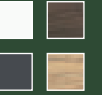
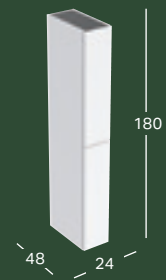

#### GEBERIT AUGSTAIS SKAPIS AR DIVĀM IZVELKAMĀM DAĻĀM

Platums	Augstums	Dzījums	Krāsa / virsma	Preces kods	Cena bez PVN
24 cm	180 cm	48 cm	balta, spoži lakots	503.011.01.1	1,209.84
24 cm	180 cm	48 cm	balta, spoži lakots	503.011.01.2	1,280.84
24 cm	180 cm	48 cm	Ozolkoks, Melamīns, koksnes struktūra	503.011.JH.1	1,209.84
24 cm	180 cm	48 cm	lava, matēti lakots	503.011.JK.1	1,209.84
24 cm	180 cm	48 cm	Riekstkoks, hikorija, Melamīns, koksnes struktūra	503.011.JR.1	1,209.84

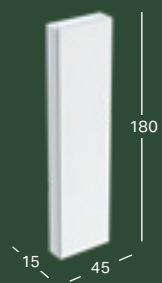

#### GEBERIT AUGSTAIS SKAPIS AR VIENĀM DURVĪM, AR SPOGULI DURVJU IEKŠPUSĒ, SAMAZINĀTS DZIJUMS

Platums	Augstums	Dzījums	Krāsa / virsma	Preces kods	Cena bez PVN
45 cm	180 cm	15 cm	balta, spoži lakots	502.317.01.1	983.34
45 cm	180 cm	15 cm	balta, matēti lakots	502.317.01.3	983.34
45 cm	180 cm	15 cm	lava, matēti lakots	502.317.JK.1	983.34
45 cm	180 cm	15 cm	smilšu pelēka, spoži lakots	502.317.JL.1	983.34
45 cm	180 cm	15 cm	Ozolkoks, Melamīns, koksnes struktūra	502.317.JH.1	983.34
45 cm	180 cm	15 cm	Riekstkoks, hikorija, Melamīns, koksnes struktūra	502.317.JR.1	983.34



#### GEBERIT SIENAS SKAPIS, TAISNSTŪRVEIDA, AR VIENĀM DURVĪM

Platums	Augstums	Dzījums	Krāsa / virsma	Preces kods	Cena bez PVN
45 cm	70 cm	15 cm	balta, spoži lakots	502.318.01.1	503.80
45 cm	70 cm	15 cm	balta, matēti lakots	502.318.01.3	503.80
45 cm	70 cm	15 cm	lava, matēti lakots	502.318.JK.1	503.80
45 cm	70 cm	15 cm	smilšu pelēka, spoži lakots	502.318.JL.1	503.80
45 cm	70 cm	15 cm	Ozolkoks, Melamīns, koksnes struktūra	502.318.JH.1	503.80
45 cm	70 cm	15 cm	Riekstkoks, hikorija, Melamīns, koksnes struktūra	502.318.JR.1	503.80

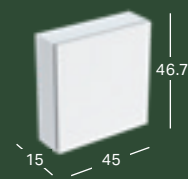

#### GEBERIT SIENAS SKAPIS, KVADRĀTVEIDA, AR VIENĀM DURVĪM

Platums	Augstums	Dzījums	Krāsa / virsma	Preces kods	Cena bez PVN
45 cm	46.7 cm	15 cm	balta, spoži lakots	502.319.01.1	379.49
45 cm	46.7 cm	15 cm	balta, matēti lakots	502.319.01.3	379.49
45 cm	46.7 cm	15 cm	lava, matēti lakots	502.319.JK.1	379.49
45 cm	46.7 cm	15 cm	smilšu pelēka, spoži lakots	502.319.JL.1	379.49
45 cm	46.7 cm	15 cm	Ozolkoks, Melamīns, koksnes struktūra	502.319.JH.1	379.49
45 cm	46.7 cm	15 cm	Riekstkoks, hikorija, Melamīns, koksnes struktūra	502.319.JR.1	379.49



#### GEBERIT PLAUKTS, TAISNSTŪRVEIDA

Platums	Augstums	Dzījums	Krāsa / virsma	Preces kods	Cena bez PVN
22.5 cm	70 cm	13.2 cm	balta, spoži lakots	502.320.01.1	336.49
22.5 cm	70 cm	13.2 cm	balta, matēti lakots	502.320.01.3	336.49
22.5 cm	70 cm	13.2 cm	lava, matēti lakots	502.320.JK.1	336.49
22.5 cm	70 cm	13.2 cm	smilšu pelēka, spoži lakots	502.320.JL.1	336.49
22.5 cm	70 cm	13.2 cm	Ozolkoks, Melamīns, koksnes struktūra	502.320.JH.1	336.49
22.5 cm	70 cm	13.2 cm	Riekstkoks, hikorija, Melamīns, koksnes struktūra	502.320.JR.1	336.49



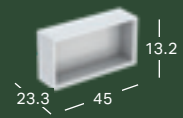

MIX & MATCH

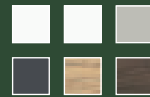

#### GEBERIT PLAUKTS, TAISNSTŪRVEIDA

Platums	Augstums	Dzījums	Krāsa / virsma	Preces kods	Cena bez PVN
45 cm	23.3 cm	13.2 cm	balta, spoži lakots	502.322.01.1	273.34
45 cm	23.3 cm	13.2 cm	balta, matēti lakots	502.322.01.3	273.34
45 cm	23.3 cm	13.2 cm	lava, matēti lakots	502.322.JK.1	273.34
45 cm	23.3 cm	13.2 cm	smilšu pelēka, spoži lakots	502.322.JL.1	273.34
45 cm	23.3 cm	13.2 cm	Ozolkoks, Melamīns, koksnes struktūra	502.322.JH.1	273.34
45 cm	23.3 cm	13.2 cm	Riekstkoks, hikorija, Melamīns, koksnes struktūra	502.322.JR.1	273.34



MIX & MATCH

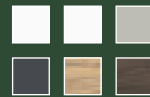

#### GEBERIT PLAUKTS, KVADRĀTVEIDA

Platums	Augstums	Dzījums	Krāsa / virsma	Preces kods	Cena bez PVN
45 cm	46.7 cm	13.2 cm	balta, spoži lakots	502.323.01.1	319.58
45 cm	46.7 cm	13.2 cm	balta, matēti lakots	502.323.01.3	319.58
45 cm	46.7 cm	13.2 cm	lava, matēti lakots	502.323.JK.1	319.58
45 cm	46.7 cm	13.2 cm	smilšu pelēka, spoži lakots	502.323.JL.1	319.58
45 cm	46.7 cm	13.2 cm	Ozolkoks, Melamīns, koksnes struktūra	502.323.JH.1	319.58
45 cm	46.7 cm	13.2 cm	Riekstkoks, hikorija, Melamīns, koksnes struktūra	502.323.JR.1	319.58



MIX & MATCH

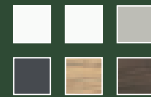

#### GEBERIT PLAUKTS, KVADRĀTVEIDA

Platums	Augstums	Dzījums	Krāsa / virsma	Preces kods	Cena bez PVN
22.5 cm	23.3 cm	13.2 cm	balta, spoži lakots	502.321.01.1	239.16
22.5 cm	23.3 cm	13.2 cm	balta, matēti lakots	502.321.01.3	239.16
22.5 cm	23.3 cm	13.2 cm	lava, matēti lakots	502.321.JK.1	239.16
22.5 cm	23.3 cm	13.2 cm	smilšu pelēka, spoži lakots	502.321.JL.1	239.16
22.5 cm	23.3 cm	13.2 cm	Ozolkoks, Melamīns, koksnes struktūra	502.321.JH.1	239.16
22.5 cm	23.3 cm	13.2 cm	Riekstkoks, hikorija, Melamīns, koksnes struktūra	502.321.JR.1	239.16



#### GEBERIT ONE SĀNU SKAPIS AR VIENU ATVILKTNI

Platums	Augstums	Dzījums	Krāsa / virsma	Preces kods	Cena bez PVN
45 cm	24.5 cm	47 cm	balta, spoži lakots	505.078.00.1	684.26
45 cm	24.5 cm	47 cm	balta, matēti lakots	505.078.00.2	684.26
45 cm	24.5 cm	47 cm	lava, matēti lakots	505.078.00.3	684.26
45 cm	24.5 cm	47 cm	smilšu pelēka, spoži lakots	505.078.00.4	684.26
45 cm	24.5 cm	47 cm	Ozolkoks, Melamīns, koksnes struktūra	505.078.00.5	684.26
45 cm	24.5 cm	47 cm	Riekstkoks, hikorija, Melamīns, koksnes struktūra	505.078.00.6	684.26
45 cm	24.5 cm	47 cm	greige, matēti lakots	505.078.00.7	684.26
45 cm	24.5 cm	47 cm	melna, matēti lakots	505.078.00.8	684.26

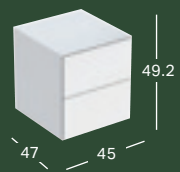

### GEBERIT ONE SĀNU SKAPIS AR DIVĀM ATVILKTNĒM

Platums	Augstums	Dzījums	Krāsa / virsma	Preces kods	Cena bez PVN
45 cm	49.2 cm	47 cm	balta, spoži lakots	505.077.00.1	944.93
45 cm	49.2 cm	47 cm	balta, matēti lakots	505.077.00.2	944.93
45 cm	49.2 cm	47 cm	lava, matēti lakots	505.077.00.3	944.93
45 cm	49.2 cm	47 cm	smiļu pelēka, spoži lakots	505.077.00.4	944.93
45 cm	49.2 cm	47 cm	Ozolkoks, Melamīns, koksnes struktūra	505.077.00.5	944.93
45 cm	49.2 cm	47 cm	Riekstkoks, hikorija, Melamīns, koksnes struktūra	505.077.00.6	944.93
45 cm	49.2 cm	47 cm	greige, matēti lakots	505.077.00.7	944.93
45 cm	49.2 cm	47 cm	melna, matēti lakots	505.077.00.8	944.93

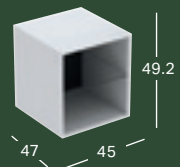

### GEBERIT ONE SĀNU ELEMENTS

Platums	Augstums	Dzījums	Krāsa / virsma	Preces kods	Cena bez PVN
45 cm	49.2 cm	47 cm	balta, spoži lakots	505.079.00.1	684.26
45 cm	49.2 cm	47 cm	balta, matēti lakots	505.079.00.2	684.26
45 cm	49.2 cm	47 cm	lava, matēti lakots	505.079.00.3	684.26
45 cm	49.2 cm	47 cm	smiļu pelēka, spoži lakots	505.079.00.4	684.26
45 cm	49.2 cm	47 cm	Ozolkoks, Melamīns, koksnes struktūra	505.079.00.5	684.26
45 cm	49.2 cm	47 cm	Riekstkoks, hikorija, Melamīns, koksnes struktūra	505.079.00.6	684.26
45 cm	49.2 cm	47 cm	greige, matēti lakots	505.079.00.7	684.26
45 cm	49.2 cm	47 cm	melna, matēti lakots	505.079.00.8	684.26

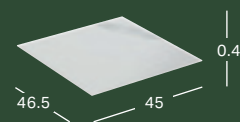

### GEBERIT ONE VIRSMA SĀNU SKAPIM UN SĀNU ELEMENTAM, AKMENS MASAS

Platums	Augstums	Dzījums	Krāsa / virsma	Preces kods	Cena bez PVN
45 cm	0.4 cm	46.5 cm	Balta marmora izskats, matēta	505.081.00.1	228.08
45 cm	0.4 cm	46.5 cm	Melna marmora izskats, matēta	505.080.00.1	228.08

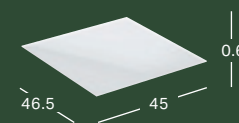

### GEBERIT ONE VIRSMA SĀNU SKAPIM UN SĀNU ELEMENTAM, STIKLA

Platums	Augstums	Dzījums	Krāsa / virsma	Preces kods	Cena bez PVN
45 cm	0.6 cm	46.5 cm	balta, Stikls	505.082.00.1	65.16
45 cm	0.6 cm	46.5 cm	lava, Stikls	505.082.00.2	65.16



### GEBERIT ONE SPOGUĻSKAPIS AR COMFORTLIGHT UN VIENĀM DURVĪM, ZEMAPMETUMA MONTĀŽAI, AUGSTUMS 90 CM

Platums	Augstums	Dzījums	Krāsa / virsma	Durvis	Preces kods	Cena bez PVN
60 cm	90 cm	15 cm	Anodēts alumīnijs	Kreisā eņģe	505.800.00.1	1,845.51
60 cm	90 cm	15 cm	Anodēts alumīnijs	Eņģes labajā pusē	505.801.00.1	1,845.51
60 cm	90 cm	15 cm	balta, Alumīnijs ar pulverkrāsas pārklājumu	Kreisā eņģe	505.800.00.2	1,845.51
60 cm	90 cm	15 cm	balta, Alumīnijs ar pulverkrāsas pārklājumu	Eņģes labajā pusē	505.801.00.2	1,845.51
60 cm	90 cm	15 cm	matēti melns, alumīnijs ar pulverkrāsas pārklājumu	Kreisā eņģe	505.800.00.7	1,977.08
60 cm	90 cm	15 cm	matēti melns, alumīnijs ar pulverkrāsas pārklājumu	Eņģes labajā pusē	505.801.00.7	1,977.08

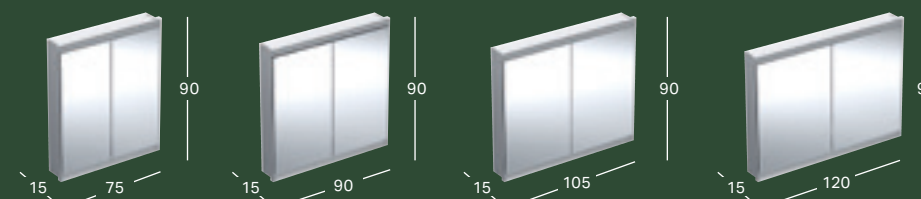

### GEBERIT ONE SPOGUĻSKAPIS AR COMFORTLIGHT UN DIVĀM DURVĪM, ZEMAPMETUMA MONTĀŽAI, AUGSTUMS 90 CM

Platums	Augstums	Dzījums	Krāsa / virsma	Preces kods	Cena bez PVN
75 cm	90 cm	15 cm	Anodēts alumīnijs	505.802.00.1	1,973.02
75 cm	90 cm	15 cm	balta, Alumīnijs ar pulverkrāsas pārklājumu	505.802.00.2	1,973.02
75 cm	90 cm	15 cm	matēti melns, alumīnijs ar pulverkrāsas pārklājumu	505.802.00.7	2,154.33
90 cm	90 cm	15 cm	Anodēts alumīnijs	505.803.00.1	2,100.53
90 cm	90 cm	15 cm	balta, Alumīnijs ar pulverkrāsas pārklājumu	505.803.00.2	2,100.53
90 cm	90 cm	15 cm	matēti melns, alumīnijs ar pulverkrāsas pārklājumu	505.803.00.7	2,345.22
105 cm	90 cm	15 cm	Anodēts alumīnijs	505.804.00.1	2,258.78
105 cm	90 cm	15 cm	balta, Alumīnijs ar pulverkrāsas pārklājumu	505.804.00.2	2,258.78
105 cm	90 cm	15 cm	matēti melns, alumīnijs ar pulverkrāsas pārklājumu	505.804.00.7	2,536.11
120 cm	90 cm	15 cm	Anodēts alumīnijs	505.805.00.1	2,513.81
120 cm	90 cm	15 cm	balta, Alumīnijs ar pulverkrāsas pārklājumu	505.805.00.2	2,513.81
120 cm	90 cm	15 cm	matēti melns, alumīnijs ar pulverkrāsas pārklājumu	505.805.00.7	2,863.35





#### GEBERIT ONE SPOGUĻSKAPIS AR NIŠU UN COMFORTLIGHT, AR VIENĀM DURVĪM, ZEMAPMETUMA MONTĀŽAI, AUGSTUMS 90 CM

Platums	Augstums	Dzījums	Krāsa / virsma	Durvis	Preces kods	Cena bez PVN
60 cm	90 cm	15 cm	Anodēts alumīnijs	Kreisā eņģe	505.820.00.1	1,845.51
60 cm	90 cm	15 cm	Anodēts alumīnijs	Eņģes labajā pusē	505.821.00.1	1,845.51
60 cm	90 cm	15 cm	balta, Alumīnijs ar pulverkrāsas pārklājumu	Kreisā eņģe	505.820.00.2	1,845.51
60 cm	90 cm	15 cm	balta, Alumīnijs ar pulverkrāsas pārklājumu	Eņģes labajā pusē	505.821.00.2	1,845.51
60 cm	90 cm	15 cm	matēti melns, alumīnijs ar pulverkrāsas pārklājumu	Kreisā eņģe	505.820.00.7	1,977.08
60 cm	90 cm	15 cm	matēti melns, alumīnijs ar pulverkrāsas pārklājumu	Eņģes labajā pusē	505.821.00.7	1,977.08

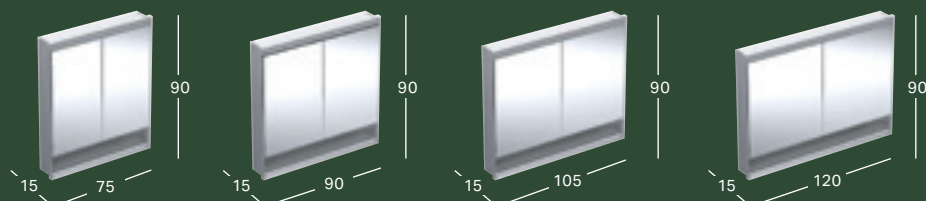

#### GEBERIT ONE SPOGUĻSKAPIS AR NIŠU UN COMFORTLIGHT, AR DIVĀM DURVĪM, ZEMAPMETUMA MONTĀŽAI, AUGSTUMS 90 CM

Platums	Augstums	Dzījums	Krāsa / virsma	Preces kods	Cena bez PVN
75 cm	90 cm	15 cm	Anodēts alumīnijs	505.822.00.1	1,973.02
75 cm	90 cm	15 cm	balta, Alumīnijs ar pulverkrāsas pārklājumu	505.822.00.2	1,973.02
75 cm	90 cm	15 cm	matēti melns, alumīnijs ar pulverkrāsas pārklājumu	505.822.00.7	2,154.33
90 cm	90 cm	15 cm	Anodēts alumīnijs	505.823.00.1	2,100.53
90 cm	90 cm	15 cm	balta, Alumīnijs ar pulverkrāsas pārklājumu	505.823.00.2	2,100.53
90 cm	90 cm	15 cm	matēti melns, alumīnijs ar pulverkrāsas pārklājumu	505.823.00.7	2,345.22
105 cm	90 cm	15 cm	Anodēts alumīnijs	505.824.00.1	2,258.78
105 cm	90 cm	15 cm	balta, Alumīnijs ar pulverkrāsas pārklājumu	505.824.00.2	2,258.78
105 cm	90 cm	15 cm	matēti melns, alumīnijs ar pulverkrāsas pārklājumu	505.824.00.7	2,536.11
120 cm	90 cm	15 cm	Anodēts alumīnijs	505.825.00.1	2,513.81
120 cm	90 cm	15 cm	balta, Alumīnijs ar pulverkrāsas pārklājumu	505.825.00.2	2,513.81
120 cm	90 cm	15 cm	matēti melns, alumīnijs ar pulverkrāsas pārklājumu	505.825.00.7	2,863.35



#### GEBERIT ONE SPOGUĻSKAPIS AR COMFORTLIGHT UN VIENĀM DURVĪM, VIRSAPMETUMA MONTĀŽAI, AUGSTUMS 90 CM

Platums	Augstums	Dzījums	Krāsa / virsma	Durvis	Preces kods	Cena bez PVN
60 cm	90 cm	15 cm	Anodēts alumīnijs	Kreisā eņģe	505.810.00.1	1,997.27
60 cm	90 cm	15 cm	Anodēts alumīnijs	Eņģes labajā pusē	505.811.00.1	1,997.27
60 cm	90 cm	15 cm	balta, Alumīnijs ar pulverkrāsas pārklājumu	Kreisā eņģe	505.810.00.2	1,997.27
60 cm	90 cm	15 cm	balta, Alumīnijs ar pulverkrāsas pārklājumu	Eņģes labajā pusē	505.811.00.2	1,997.27

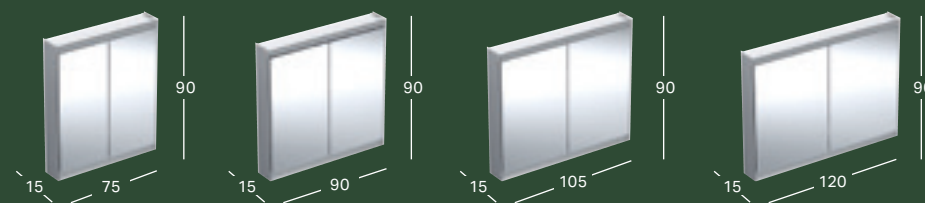

#### GEBERIT ONE SPOGUĻSKAPIS AR COMFORTLIGHT UN DIVĀM DURVĪM, VIRSAPMETUMA MONTĀŽAI, AUGSTUMS 90 CM

Platums	Augstums	Dzījums	Krāsa / virsma	Preces kods	Cena bez PVN
75 cm	90 cm	15 cm	Anodēts alumīnijs	505.812.00.1	2,128.81
75 cm	90 cm	15 cm	balta, Alumīnijs ar pulverkrāsas pārklājumu	505.812.00.2	2,128.81
90 cm	90 cm	15 cm	Anodēts alumīnijs	505.813.00.1	2,291.73
90 cm	90 cm	15 cm	balta, Alumīnijs ar pulverkrāsas pārklājumu	505.813.00.2	2,291.73
105 cm	90 cm	15 cm	Anodēts alumīnijs	505.814.00.1	2,488.44
105 cm	90 cm	15 cm	balta, Alumīnijs ar pulverkrāsas pārklājumu	505.814.00.2	2,488.44
120 cm	90 cm	15 cm	Anodēts alumīnijs	505.815.00.1	2,782.91
120 cm	90 cm	15 cm	balta, Alumīnijs ar pulverkrāsas pārklājumu	505.815.00.2	2,782.91



#### GEBERIT ONE SPOGUĻSKAPIS AR COMFORTLIGHT UN VIENĀM DURVĪM, VIRSAPMETUMA MONTĀŽAI, AUGSTUMS 90 CM

Platums	Augstums	Dzījums	Krāsa / virsma	Durvis	Preces kods	Cena bez PVN
60 cm	90 cm	15 cm	Anodēts alumīnijs	Kreisā eņģe	505.830.00.1	1,997.27
60 cm	90 cm	15 cm	Anodēts alumīnijs	Eņģes labajā pusē	505.831.00.1	1,997.27
60 cm	90 cm	15 cm	balta, Alumīnijs ar pulverkrāsas pārklājumu	Kreisā eņģe	505.830.00.2	1,997.27
60 cm	90 cm	15 cm	balta, Alumīnijs ar pulverkrāsas pārklājumu	Eņģes labajā pusē	505.831.00.2	1,997.27

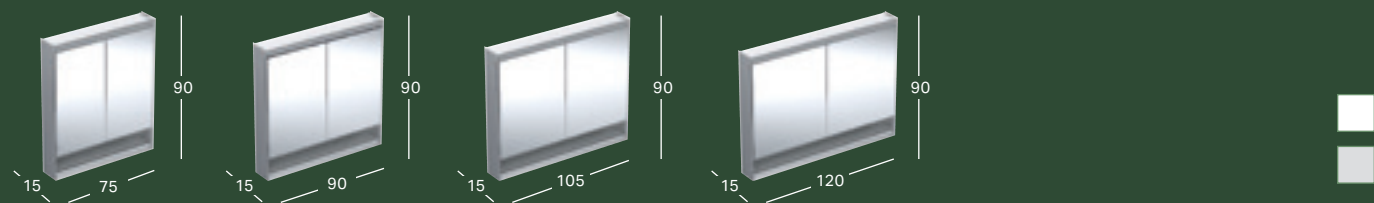

#### GEBERIT ONE SPOGUŠKAPIS AR NIŠU, COMFORTLIGHT UN DIVĀM DURVĪM, VIRSAPMETUMA MONTĀŽAI, AUGSTUMS 90 CM

Platums	Augstums	Dzījums	Krāsa / virsma	Preces kods	Cena bez PVN
75 cm	90 cm	15 cm	Anodēts alumīnijs	505.832.00.1	2,128.81
75 cm	90 cm	15 cm	balta, Alumīnijs ar pulverkrāsas pārklājumu	505.832.00.2	2,128.81
90 cm	90 cm	15 cm	Anodēts alumīnijs	505.833.00.1	2,291.73
90 cm	90 cm	15 cm	balta, Alumīnijs ar pulverkrāsas pārklājumu	505.833.00.2	2,291.73
105 cm	90 cm	15 cm	Anodēts alumīnijs	505.834.00.1	2,488.44
105 cm	90 cm	15 cm	balta, Alumīnijs ar pulverkrāsas pārklājumu	505.834.00.2	2,488.44
120 cm	90 cm	15 cm	Anodēts alumīnijs	505.835.00.1	2,782.91
120 cm	90 cm	15 cm	balta, Alumīnijs ar pulverkrāsas pārklājumu	505.835.00.2	2,782.91

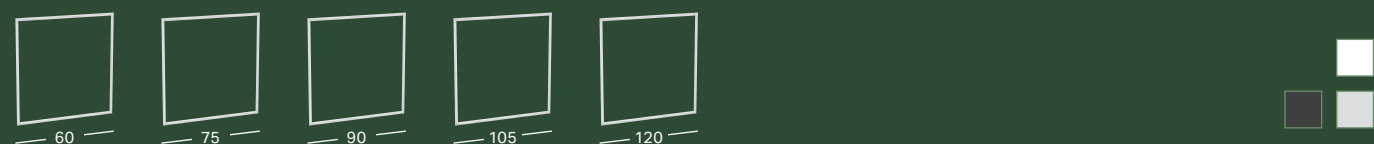

#### GEBERIT ONE SPOGUŠKAPJA NOSEGRĀMIS, ZEMAPMETUMA MONTĀŽAI

Platums	Krāsa / virsma	Preces kods	Cena bez PVN
60 cm	Anodēts alumīnijs	505.841.00.2	138.80
60 cm	balta, Alumīnijs ar pulverkrāsas pārklājumu	505.841.00.1	138.80
60 cm	matēti melns, alumīnijs ar pulverkrāsas pārklājumu	505.841.00.3	138.80
75 cm	Anodēts alumīnijs	505.842.00.2	148.58
75 cm	balta, Alumīnijs ar pulverkrāsas pārklājumu	505.842.00.1	148.58
75 cm	matēti melns, alumīnijs ar pulverkrāsas pārklājumu	505.842.00.3	148.58
90 cm	Anodēts alumīnijs	505.843.00.2	161.63
90 cm	balta, Alumīnijs ar pulverkrāsas pārklājumu	505.843.00.1	161.63
90 cm	matēti melns, alumīnijs ar pulverkrāsas pārklājumu	505.843.00.3	161.63
105 cm	Anodēts alumīnijs	505.844.00.2	177.92
105 cm	balta, Alumīnijs ar pulverkrāsas pārklājumu	505.844.00.1	177.92
105 cm	matēti melns, alumīnijs ar pulverkrāsas pārklājumu	505.844.00.3	177.92
120 cm	Anodēts alumīnijs	505.845.00.2	194.21
120 cm	balta, Alumīnijs ar pulverkrāsas pārklājumu	505.845.00.1	194.21
120 cm	matēti melns, alumīnijs ar pulverkrāsas pārklājumu	505.845.00.3	194.21



#### KORUPUSA KĀRBA SLĒPTĀS MONTĀŽAS SPOGUŠKAPIM GEBERIT ONE, AUGSTUMS 90 CM

Platums	Preces kods	Cena bez PVN
60 cm	111.941.00.1	379.74
75 cm	111.942.00.1	421.31
90 cm	111.943.00.1	492.09
105 cm	111.944.00.1	561.75
120 cm	111.945.00.1	646.01



#### GEBERIT ONE SIENAS TUALETES PODS, GLUDĀM SĀNU MALĀM, AR TURBOFLUSH NOSKALOŠANAS TEHNOLOĢIJU, KOMPLEKTĀ AR TUALETES PODA VĀKU

Platums	Augstums	Dzījums	Krāsa / virsma	Ātrās noņemšanas mehānisms	Lēnās aizvēršanās mehānisms	Preces kods	Cena bez PVN
37 cm	34.3 cm	54 cm	balta, KeraTect	jā	jā	500.201.01.1	895.06
37 cm	34.3 cm	54 cm	balta, KeraTect	jā	jā	500.202.01.1	929.47
37 cm	34.3 cm	54 cm	balta, matēts	jā	jā	500.202.JT.1	1,066.75



#### GEBERIT ONE SIENAS BIDĒ, GLUDĀM SĀNU MALĀM

Platums	Augstums	Dzījums	Krāsa / virsma	Pārplūdes atvere	Preces kods	Cena bez PVN
37 cm	30 cm	54 cm	balta, KeraTect	slēpts	500.690.01.1	576.42
37 cm	30 cm	54 cm	balta, matēts	slēpts	500.690.JT.1	666.29

GEBERIT ONE VANNAS ISTABAS MĒBELES: KRĀSAS UN VIRSMAS

KORPUSS/PRIEKŠDAĻA

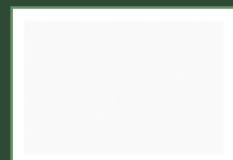

balta, izteikti spīdīgu pārklājumu

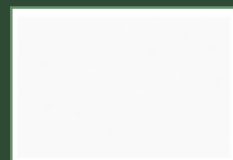

balta, matēts pārklājums



smilšpelēka, izteikti spīdīgs pārklājums

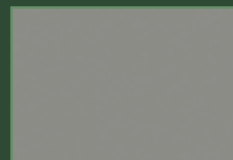

pelēcīga smilškrāsa, matēts pārklājums

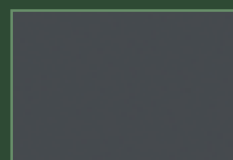

lava, matēts pārklājums

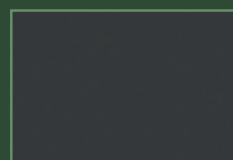

melna matēta



ozola, koksnes tekstūras melamīns



hikorija, koksnes tekstūras melamīns

VIRSMAS

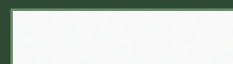

balta, izteikti spīdīgs pārklājums

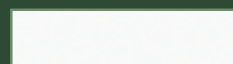

balta, matēts pārklājums



smilšpelēka, izteikti spīdīgs pārklājums

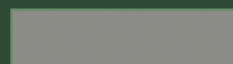

pelēcīga smilškrāsa, matēts pārklājums

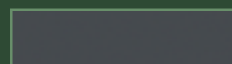

lava, matēts pārklājums



ozola, koksnes tekstūras melamīns



hikorija, koksnes tekstūras melamīns

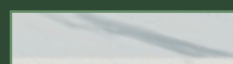

marmora imitācijas akmens materiāls, balts

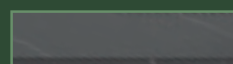

marmora imitācijas akmens materiāls, melns



Mitrumizturīgs materiāls



Durvis un atvilktnes ar klusas aizvēršanās mehānismu



Daudz vietas mantu glabāšanai



Acij neredzams sienas stiprinājums



Attālums līdz grīda



Tualetes poda sēdriņķis un vāks ar klusas aizvēršanas mehānismu



Izklīdēta orientācijas gaismas nakts apmeklējumiem



Bezpakāpju spilgtuma regulēšana



Neapzīlinoša gaisma



Skalošana ar 4,5 litriem ūdens



TurboFlush





**Geberit UAB Latvijas filiāle**

Bieķensalas iela 21,  
Rīga, LV1004  
Latvija

T: +371 67 103 016  
sales.lv@geberit.com

[www.geberit.lv](http://www.geberit.lv)

Pierakstieties uz jaunumiem.  
Noskanējiet QR kodu.



Norādītās cenas ir ieteicamās mazumtirdzniecības cenas bez PVN. Cenas spēkā no 01.01.2024 - 31.12.2024. Iespējams drukas kļūdas, kā arī specifikācijas un sortimenta izmaiņas. Drukātajos materiālos krāsas var nedaudz atšķirties no oriģinālajām.